

## MT 18 LTX BL Q SL



---

<b>de</b>	Originalbetriebsanleitung	4	<b>fi</b>	Alkuperäinen käyttöohje	42
<b>en</b>	Original instructions	9	<b>no</b>	Original bruksanvisning	46
<b>fr</b>	Instructions d'utilisation originales	13	<b>da</b>	Original brugsanvisning	50
<b>nl</b>	Originele gebruikershandleiding	18	<b>pl</b>	Oryginalna instrukcja obsługi	54
<b>it</b>	Istruzioni per l'uso originali	23	<b>el</b>	Πρωτότυπο οδηγιών λειτουργίας	59
<b>es</b>	Manual original	28	<b>hu</b>	Eredeti használati utasítás	64
<b>pt</b>	Manual de instruções original	33	<b>ru</b>	Оригинальное руководство по эксплуатации	69
<b>sv</b>	Originalbruksanvisning	38	<b>uk</b>	Оригінальна інструкція з експлуатації	75

Abb. 1



Abb. 2





Abb. 3

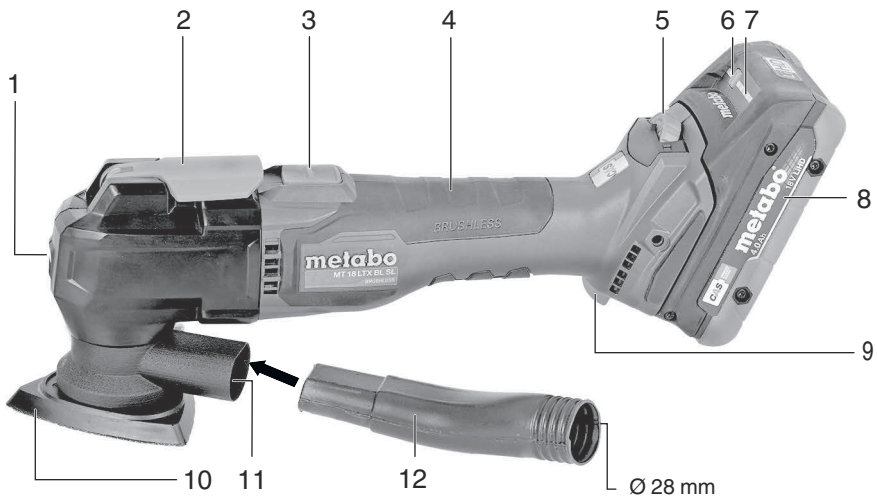

Abb. 4

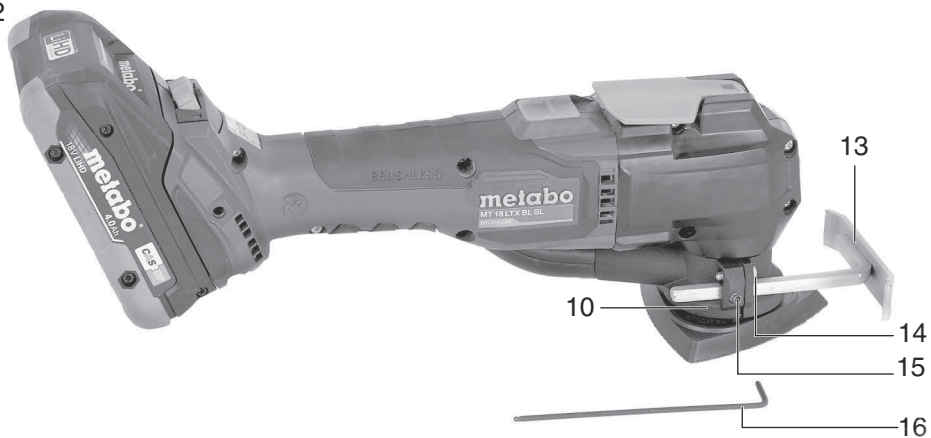

		<b>MT 18 LTX BL Q SL</b> *1) Serial Number: 13088..
<b>U</b>	<b>V</b>	18
<b>s<sub>0</sub></b>	min <sup>-1</sup> (opm)	8000 - 20000
<b>o</b>	°	1,6
<b>m</b>	g (lbs)	1680 (3,7)
<b>a<sub>h,DS</sub>/K<sub>h,DS</sub></b>	m/s <sup>2</sup>	3,4 / 1,5
<b>a<sub>h,ST</sub>/K<sub>h,ST</sub></b>	m/s <sup>2</sup>	19,9 / 1,5
<b>a<sub>h,SS</sub>/K<sub>h,SS</sub></b>	m/s <sup>2</sup>	5,5 / 1,5
<b>L<sub>pA</sub>,K<sub>pA</sub></b>	dB(A)	81 / 3
<b>L<sub>WA</sub>,K<sub>WA</sub></b>	dB(A)	92 / 3

**CE** \*2) 2014/30/EU, 2006/42/EC, 2011/65/EU  
\*3) EN 62841-1:2015, EN 62841-2-4:2014, EN IEC 63000:2018

ppa. *B.F.*

2021-07-05, Bernd Fleischmann  
Direktor Produktentstehung & Qualität (Vice President Product Engineering & Quality)  
\*4) Metabowerke GmbH - Metabo-Allee 1 - 72622 Nuertingen, Germany

# Originalbetriebsanleitung

## 1. Konformitätserklärung

Wir erklären in alleiniger Verantwortlichkeit: Dieses Akku-Multitool, identifiziert durch Type und Seriennummer \*1), entsprechen allen einschlägigen Bestimmungen der Richtlinien \*2) und Normen \*3). Technische Unterlagen bei \*4) - siehe Seite 3.

## 2. Bestimmungsgemäße Verwendung

Die Maschine ist geeignet zum Sägen, Trennen und Trockenschleifen kleiner Bereiche aus Holz, Kunststoffen, Metallen, Stahlblech, Fliesen, Fugen und ähnlichem, gespachtelten und lackierten Flächen sowie zum Schaben von Kleberesten und Farbrückständen und ähnlichem ohne Verwendung von Wasser.

Für Schäden durch nicht bestimmungsgemäßen Gebrauch haftet allein der Benutzer.

Allgemein anerkannte Unfallverhütungsvorschriften und beigelegte Sicherheitshinweise müssen beachtet werden.

## 3. Allgemeine Sicherheitshinweise



Beachten Sie die mit diesem Symbol gekennzeichneten Textstellen zu Ihrem eigenen Schutz und zum Schutz Ihres Elektrowerkzeugs!



**WARNUNG** – Zur Verringerung eines Verletzungsrisikos Betriebsanleitung lesen.



**WARNUNG** – Lesen Sie alle Sicherheitshinweise, Anweisungen, Bilderungen und technischen Daten, mit denen dieses Elektrowerkzeug versehen ist.

*Versäumnisse bei der Einhaltung der nachfolgenden Anweisungen können elektrischen Schlag, Brand und/oder schwere Verletzungen verursachen.*

**Bewahren Sie alle Sicherheitshinweise und Anweisungen für die Zukunft auf.**

Geben Sie Ihr Elektrowerkzeug nur zusammen mit diesen Dokumenten weiter.

## 4. Spezielle Sicherheitshinweise

**Halten Sie das Gerät an den isolierten Griffflächen, wenn Sie Arbeiten ausführen, bei denen das Einsatzwerkzeug verborgene Stromleitungen treffen kann.** Der Kontakt mit einer spannungsführenden Leitung kann auch metallene Geräteteile unter Spannung setzen und zu einem elektrischen Schlag führen.

**Befestigen und sichern Sie das Werkstück mittels Zwingen oder auf andere Art und Weise an einer stabilen Unterlage.** Wenn Sie das

Werkstück nur mit der Hand oder gegen Ihren Körper halten, bleibt es labil, was zum Verlust der Kontrolle führen kann.

Überzeugen Sie sich, dass sich an der Stelle, die bearbeitet werden soll, **keine Strom-, Wasser- oder Gasleitungen** befinden (z.B. mit Hilfe eines Metallsuchgerätes).

Die Maschine immer kräftig am vorgesehenen Handgriff festhalten, einen sicheren Stand einnehmen und konzentriert arbeiten.

Kommen Sie mit Ihren Händen nicht in den Sägebereich und an das Sägeblatt. Greifen Sie nicht unter das Werkstück.

Späne und Ähnliches nur bei Stillstand der Maschine entfernen.

Verletzungsgefahr durch scharfes Einsatzwerkzeug. Tragen Sie Schutzhandschuhe.

Das Einsatzwerkzeug kann nach dem Arbeiten heiß sein. Tragen Sie Schutzhandschuhe.

Quetschgefahr beim Werkzeugwechsel. Tragen Sie Schutzhandschuhe

Lüftungsschlitze nicht zuhalten.

Keine Flächen bearbeiten, die mit lösungsmittelhaltigen Flüssigkeiten getränkt sind! Keine angefeuchteten Beläge bearbeiten! Beim Bearbeiten erwärmt sich die Oberfläche und giftige Dämpfe können entstehen.



**WARNUNG** – Tragen Sie immer eine Schutzbrille.

**Bei Arbeiten über einen längeren Zeitraum Gehörstöcher tragen.** Längere Einwirkung hoher Lärmpegel kann zu Gehörschäden führen.

LED-Leuchte (1): LED-Strahlung nicht direkt mit optischen Instrumenten betrachten.

### 4.1 Spezielle Sicherheitshinweise für Akkumaschinen:

Akkupack aus der Maschine entnehmen bevor irgendeine Einstellung, Umrüstung, Wartung oder Reinigung vorgenommen wird.



**ACHTUNG** Nicht in die brennende Leuchte starren.



Akkupacks vor Nässe schützen!



Akkupacks nicht dem Feuer aussetzen!

Keine defekten oder deformierten Akkupacks verwenden!

Akkupacks nicht öffnen!

Kontakte der Akkupacks nicht berühren oder kurzschließen!



Aus defekten Li-Ion-Akkupacks kann eine leicht saure, brennbare Flüssigkeit austreten!



Falls Akkufflüssigkeit austritt und mit der Haut in Berührung kommt, spülen Sie sofort mit reichlich Wasser. Falls Akkufflüssigkeit in Ihre Augen gelangt, waschen Sie sie mit sauberem Wasser aus und begeben Sie sich unverzüglich in ärztliche Behandlung!

Bei einer defekten Maschine den Akkupack aus der Maschine nehmen.

### Transport von Li-Ion-Akkupacks:

Der Versand von Li-Ion Akkupacks unterliegt dem Gefahrgutrecht (UN 3480 und UN 3481). Klären Sie beim Versand von Li-Ion Akkupacks die aktuell gültigen Vorschriften. Informieren sie sich ggfs. bei ihrem Transportunternehmen. Zertifizierte Verpackung ist bei Metabo erhältlich.

Versenden Sie Akkupacks nur, wenn das Gehäuse unbeschädigt ist und keine Flüssigkeit austritt. Zum Versenden den Akkupack aus der Maschine nehmen. Die Kontakte gegen Kurzschluss sichern (z. B. mit Klebeband isolieren).

### Staubbelastung reduzieren:



**WARNUNG** - Einige Stäube, die durch Sandpapierschleifen, Sägen, Schleifen, Bohren und andere Arbeiten erzeugt werden, enthalten Chemikalien, von denen bekannt ist, dass sie Krebs, Geburtsfehler oder andere Fortpflanzungsschäden verursachen. Einige Beispiele für diese Chemikalien sind:  
 - Blei aus bleihaltigem Anstrich,  
 - mineralischer Staub aus Mauersteinen, Zement und anderen Mauerwerkstoffen, und  
 - Arsen und Chrom aus chemisch behandeltem Holz.

Ihr Risiko durch diese Belastung variiert, je nachdem, wie oft Sie diese Art von Arbeit ausführen. Um Ihre Belastung mit diesen Chemikalien zu reduzieren: Arbeiten Sie in einem gut belüfteten Bereich und arbeiten Sie mit zugelassener Schutzausrüstung, wie z. B. solche Staubmasken, die speziell zum Herausfiltern von mikroskopisch kleinen Partikeln entwickelt wurden.

Dies gilt ebenso für Stäube von weiteren Werkstoffen, wie z. B. einige Holzarten (wie Eichen- oder Buchenstaub), Metalle, Asbest. Weitere bekannte Krankheiten sind z. B. allergische Reaktionen, Atemwegserkrankungen. Lassen Sie Staub nicht in den Körper gelangen.

Beachten Sie die für Ihr Material, Personal, Anwendungsfall und Einsatzort geltenden Richtlinien und nationale Vorschriften (z.B. Arbeitsschutzbestimmungen, Entsorgung).

Erfassen Sie die entstehenden Partikel am Entstehungsort, vermeiden Sie Ablagerungen im Umfeld.

Verwenden Sie für spezielle Arbeiten geeignetes Zubehör. Dadurch gelangen weniger Partikel unkontrolliert in die Umgebung.

Verwenden Sie eine geeignete Staubabsaugung.

Verringern Sie die Staubbelastung indem Sie:

- die austretenden Partikel und den Abluftstrom der Maschine nicht auf sich, oder in der Nähe

befindliche Personen oder auf abgelagerten Staub richten,

- eine Absauganlage und/oder einen Luftreiniger einsetzen,
- den Arbeitsplatz gut lüften und durch saugen sauber halten. Fegen oder blasen wirbelt Staub auf.
- Saugen oder waschen Sie Schutzkleidung. Nicht ausblasen, schlagen oder bürsten.

## 5. Überblick

Siehe Seite 2.

- 1 LED-Leuchte
- 2 Spannhebel
- 3 Schaltschieber
- 4 Handgriff
- 5 Stellrad für Drehzahleinstellung
- 6 Taste der Kapazitätsanzeige\*
- 7 Kapazitäts- und Signalanzeige\*
- 8 Akkupack\*
- 9 Taste zur Akkupack-Entriegelung
- 10 Einsatzwerkzeug\*
- 11 Staubabsaugung\*
- 12 Absaugadapter\*
- 13 Tiefenanschlag\*
- 14 Innensechskantschraube 1
- 15 Innensechskantschraube 2
- 16 Schraubendreher für Innensechskantschraube\*
- 17 Gehäuseflansch
- 18 Werkzeugaufnahme
- 19 Sägeblatt
- 20 Spannstift
- 21 Schleifplatte

\*ausstattungs- / modellabhängig

## 6. Inbetriebnahme

### Akkupack

Vor der Benutzung den Akkupack (8) aufladen.

Laden Sie den Akkupack bei Leistungsabfall wieder auf.

Anweisungen zum Laden des Akkupacks finden Sie in der Betriebsanleitung des Metabo-Ladegerätes.

Li-Ion-Akkupacks „Li-Power“ haben eine Kapazitäts- und Signalanzeige (7):

- Taste (6) drücken und der Ladezustand wird durch die LED-Leuchten angezeigt.
- Blinkt eine LED-Leuchte, ist der Akkupack fast leer und muss wieder aufgeladen werden.

### Akkupack entnehmen, einsetzen

#### Entnehmen

Taste zur Akkupack-Entriegelung (9) drücken und Akkupack (8) entnehmen.

#### Einsetzen

Akkupack (8) bis zum Einrasten einschieben.

## 7. Benutzung

### 7.1 Staubabsaugung anbringen (nur beim Arbeiten mit Dreieckschleifplatte)

Siehe Abb. 1 und 2, Seite 2

- Einsatzwerkzeug abnehmen.
- Staubabsaugung (11) auf den Gehäuseflansch (17) aufsetzen und mit Schraubendreher (16) Schraube (15) an gewünschter Position fixieren:
- Ein geeignetes Absauggerät mit seinem Absaugschlauch an den eingesteckten Absaugadapter (12) anschließen.

### 7.2 Einsatzwerkzeug anbringen

 Vor allen Umrüstarbeiten: Akkupack aus der Maschine entnehmen.

 Verletzungsgefahr durch scharfes Einsatzwerkzeug. Das Einsatzwerkzeug kann nach dem Arbeiten heiß sein. Quetschgefahr beim Werkzeugwechsel. Schutzhandschuhe tragen.

 Als Einsatzwerkzeuge nur

**STARLOCK**

**STARLOCK PLUS**

verwenden.

 Nur scharfe, unbeschädigte Sägeblätter verwenden. Keine rissigen Einsatzwerkzeuge oder solche, die Ihre Form verändert haben, verwenden. Verwenden Sie ein Einsatzwerkzeug, das für das zu sägende Material geeignet ist.

Siehe Abb. 1, 3 und 4, Seite 2.

1. Spannhebel (2) um 180° nach vorne schwenken.
2. Spannstift (20) leicht gegen den Uhrzeigersinn drehen abnehmen.
3. Einsatzwerkzeug in der gewünschten Position auf die Werkzeugaufnahme (18) aufsetzen bzw. von der Werkzeugaufnahme (18) abnehmen. Darauf achten, dass es in den Nocken der Werkzeugaufnahme (18) einrastet.
4. Spannstift (20) einsetzen und 90° mit dem Uhrzeigersinn drehen.
5. **Achtung!** Der Spannhebel (2) kann zurückschnellen und Ihre Finger quetschen. *Vorsichtig handhaben. Tragen Sie Schutzhandschuhe.* Spannhebel (2) bis zum Anschlag schließen und einrasten. (Der Spannhebel muss am Gehäuse anliegen).
6. Das Einsatzwerkzeug auf festen Sitz überprüfen.

### 7.3 Schleifblatt anbringen

Einfaches Anbringen und Abnehmen durch Kletthaftung. Schleifblatt einfach andrücken, so dass die Löcher von Schleifblatt und Schleifplatte (21) übereinstimmen.

### 7.4 Tiefenanschlag anbringen

Siehe Abb. 2, Seite 2

Schraube (14) an der Staubabsaugung (11) lösen. Tiefenanschlag (13) auf die gewünschte Tiefe einstellen. Schraube (14) wieder festziehen.

### 7.5 Ein-/Ausschalten

 Erst einschalten, dann das Einsatzwerkzeug an das Werkstück bringen.

 Vermeiden Sie unbeabsichtigtes Anlaufen: stets Maschine ausschalten, wenn der Akkupack aus der Maschine entnommen wird.

 Vermeiden Sie, dass die Maschine Staub und Späne aufwirbelt oder einsaugt. Maschine nach dem Ausschalten erst dann ablegen, wenn der Motor zum Stillstand gekommen ist.

**Einschalten:** Schaltschieber (3) nach vorn schieben (Dauereinschaltung).

**Ausschalten:** Schaltschieber (3) nach hinten schieben.

### 7.6 Schwingzahl einstellen

Siehe Abb. 1, Seite 2

Am Stellrad (5) die Schwingzahl einstellen. Dies ist auch während des Laufes möglich.

Die optimale Einstellung ist am besten durch einen praktischen Versuch zu ermitteln.

Für Schleifplatte Ø 150 maximal Drehstufe 8.

### 7.7 Arbeitshinweise

**Sandpapierschleifen:** Die optimale Einstellung ist am besten durch einen praktischen Versuch zu ermitteln. Maschine mäßig andrücken und über die Fläche hin- und herbewegen.

**Trennen, Sägen:** Hohe Schwingzahl einstellen. Maschine mäßig andrücken. Nicht verkanten! Bei Tauchschnitten: Eine leichte Kippbewegung erhöht den Arbeitsfortschritt.

**Schaben:** Mittlere bis hohe Schwingzahl einstellen. Einsatzwerkzeug in einem flachen Winkel zum Werkstück halten.

Siehe Abb. 4, Seite 2:

Um das Einsatzwerkzeug (19) zu drehen, Spannhebel (2) lösen, Einsatzwerkzeug in WKZ-Aufnahme in gewünschte Position drehen und Spannhebel wieder schließen.

## 8. Reinigung

**Die Maschine regelmäßig reinigen.** Dabei die Lüftungsschlitze am Motor mit einem Staubsauger aussaugen.

Akkupack aus der Maschine entnehmen bevor die Reinigung vorgenommen wird.

## 9. Störungsbeseitigung

### 9.1 Multifunktionales Überwachungssystem der Maschine



Schaltet sich die Maschine selbstständig aus, dann hat die Elektronik den Selbstschutz-Modus aktiviert.



Trotz dieser Schutzfunktion kann bei bestimmten Anwendungen eine Überlastung und als Folge dessen eine Beschädigung der Maschine auftreten.

#### Ursachen und Abhilfe:

- Akkupack fast leer** (Die Elektronik schützt den Akkupack vor Schaden durch Tiefstentladung). Blinkt eine LED-Leuchte (7), ist der Akkupack fast leer. Ggf. Taste (6) drücken und den Ladezustand an den LED-Leuchten (7) prüfen. Ist der Akkupack fast leer, muss er wieder aufgeladen werden!
- Länger andauernde Überlastung der Maschine führt zur **Temperaturabschaltung**. Lassen sie Maschine oder Akkupack abkühlen.  
**Hinweis:** Fühlt sich der Akkupack sehr warm an, ist das Abkühlen des Akkupacks in einem „AIR COOLED“-Ladegerät schneller möglich.  
**Hinweis:** Die Maschine kühlt schneller ab, wenn man sie im Leerlauf laufen lässt.

### 9.2 Elektromagnetische Störungen:

Unter Einwirkung extremer elektromagnetischer Störungen von außen, kann im Einzelfall der Wiederanlaufschutz ansprechen. In diesem Fall die Maschine aus- und wieder einschalten.

## 10. Zubehör

Verwenden Sie nur original Metabo- oder CAS- (Cordless Alliance System) Akkupacks und Zubehör.

Verwenden Sie nur Zubehör, das die in dieser Betriebsanleitung angegebenen Anforderungen und Kenndaten erfüllt.

- A Akkupacks verschiedener Kapazitäten. Kaufen Sie nur Akkupacks mit der zu Ihrem Elektrowerkzeug passenden Spannung.

Best.-Nr.:	625596000	2,0 Ah (LiHD)
Best.-Nr.:	625367000	4,0 Ah (LiHD)

etc.

- B Ladegeräte: ASC 55, ASC 145, etc.  
Best.-Nr.: 627044000 ASC 55  
Best.-Nr.: 627378000 ASC 145  
etc.

Wenn Sie Zubehör benötigen, wenden Sie sich bitte an Ihren Händler.

Zur Auswahl des richtigen Zubehörs teilen Sie dem Händler bitte den genauen Typ Ihres Elektrowerkzeugs mit.

Zubehör-Komplettprogramm siehe [www.metabo.com](http://www.metabo.com) oder Hauptkatalog.

## 11. Reparatur



Reparaturen an Elektrowerkzeugen dürfen nur durch eine Elektrofachkraft ausgeführt werden!

Mit reparaturbedürftigen Metabo Elektrowerkzeugen wenden Sie sich bitte an Ihre Metabo-Vertretung. Adressen siehe [www.metabo.com](http://www.metabo.com).

Ersatzteillisten können Sie unter [www.metabo.com](http://www.metabo.com) herunterladen.

## 12. Umweltschutz

Befolgen Sie nationale Vorschriften zu umweltgerechter Entsorgung und zum Recycling ausgedienter Maschinen, Verpackungen und Zubehör.

Verpackungsmaterialien müssen entsprechend Ihrer Kennzeichnung nach kommunalen Richtlinien entsorgt werden. Weitere Hinweise finden Sie auf [www.metabo.com](http://www.metabo.com) im Bereich Service.



Nur für EU-Länder: Werfen Sie Elektrowerkzeuge nicht in den Hausmüll! Gemäß Europäischer Richtlinie 2012/19/EU über Elektro- und Elektronik-Altgeräte und Umsetzung in nationales Recht müssen verbrauchte Elektrowerkzeuge getrennt gesammelt und einer umweltgerechten Wiederverwertung zugeführt werden.

Akkupacks dürfen nicht mit dem Hausmüll entsorgt werden! Geben Sie defekte oder verbrauchte Akkupacks an den Metabo-Händler zurück!

Akkupacks nicht ins Wasser werfen.

Vor dem Entsorgen den Akkupack im Elektrowerkzeug entladen. Die Kontakte gegen Kurzschluss sichern (z. B. mit Klebeband isolieren).

## 13. Technische Daten

Erläuterungen zu den Angaben auf Seite 3. Änderungen im Sinne des technischen Fortschritts vorbehalten.

U = Spannung des Akkupacks  
s<sub>0</sub> = Schwingzahl bei Leerlauf  
o = Oszillationswinkel links / rechts  
m = Gewicht mit kleinstem Akkupack  
Messwerte ermittelt gemäß EN 62841.

Erlaubte Umgebungstemperatur beim Betrieb: -20 °C bis 50 °C (eingeschränkte Leistung bei Temperaturen unter 0 °C). Erlaubte Umgebungstemperatur bei Lagerung: 0 °C bis 30 °C

== Gleichstrom

Die angegebenen technischen Daten sind toleranzbehaftet (entsprechend den jeweils gültigen Standards).



#### Emissionswerte

Diese Werte ermöglichen die Abschätzung der Emissionen des Elektrowerkzeugs und den Vergleich verschiedener Elektrowerkzeuge. Je nach Einsatzbedingung, Zustand des

## de DEUTSCH

Elektrowerkzeuges oder der Einsatzwerkzeuge kann die tatsächliche Belastung höher oder geringer ausfallen. Berücksichtigen Sie zur Abschätzung Arbeitspausen und Phasen geringerer Belastung. Legen Sie aufgrund entsprechend angepasster Schätzwerte Schutzmaßnahmen für den Anwender fest, z. B. organisatorische Maßnahmen.

**Schwingungsgesamtwert** (Vektorsumme dreier Richtungen) ermittelt entsprechend EN 62841:

$a_{h, DS}$  = Schwingungsemissionswert  
(Oberflächen schleifen)

$a_{h, ST}$  = Schwingungsemissionswert (Sägen mit  
Tauchsägeblatt)

$a_{h, SS}$  = Schwingungsemissionswert (Sägen mit  
Segmentsägeblatt)

$K_{h, \dots}$  = Unsicherheit (Schwingung)

**Typische A-bewertete Schallpegel:**

$L_{pA}$  = Schalldruckpegel

$L_{WA}$  = Schalleistungspegel

$K_{pA}, K_{WA}$  = Unsicherheit

Beim Arbeiten kann der Geräuschpegel 80 dB(A) überschreiten.



**Gehörschutz tragen!**



# Original instructions

## 1. Declaration of Conformity

We declare and accept sole responsibility for ensuring: this cordless multi-tool, identified by its type and serial number \*1), conforms to all relevant provisions of the directives \*2) and standards \*3). Technical documents for \*4) - see page 3.

### For UK only:

**UK** We as manufacturer and authorized person to **CA** compile the technical file, see \*4) on page 3, hereby declare under sole responsibility that these cordless multi-tools, identified by type and serial number \*1) on page 3, fulfill all relevant provisions of following UK Regulations S.I. 2016/1091, S.I. 2008/1597, S.I. 2012/3032 and Designated Standards EN 62841-1:2015, EN 62841-2-4:2014, EN 62841-2-11:2016, EN IEC 63000:2018.

## 2. Specified Use

The machine is suited for sawing, cutting and dry grinding of small areas made from wood, plastics, metals, sheet steel, tiles, joints and other grouted and painted areas as well as for scraping adhesive remains and paint residues and similar without using water.

The user bears sole responsibility for any damage caused by inappropriate use.

Generally accepted accident prevention regulations and the enclosed safety information must be observed.

## 3. General Safety Instructions



For your own protection and for the protection of your electrical tool, pay attention to all parts of the text that are marked with this symbol!



**WARNING** – Reading the operating instructions will reduce the risk of injury.



**WARNING** – Read all safety warnings, instructions, illustrations and specifications provided with this power tool. Failure to follow all instructions listed below may result in electric shock, fire and/or serious injury.

**Save all warnings and instructions for future reference.** Pass on your electrical tool only together with these documents.

## 4. Special Safety Instructions

**Hold power tool by insulated gripping surfaces, when performing an operation where the cutting accessory may contact hidden wiring.** A cutting accessory contacting a "live" wire may make exposed metal parts of the power tool "live" and could give the operator an electric shock.

**Use clamps or another practical way to secure and support the workpiece to a stable platform.**

Holding the workpiece by hand or against your body leaves it unstable and may lead to loss of control.

Ensure that the place where you wish to work is free of **power cables, gas lines or water pipes** (e.g. check using a metal detector).

Therefore always hold the machine with both hands using the handle provided, stand securely and concentrate.

Keep hands well away from the sawing area and the saw blade. Do not reach underneath the workpiece.

Remove chips and similar material only with the machine at a standstill.

Danger of injury due to the sharp accessories. Wear protective gloves.

After stopping work, the tool may still be hot. Wear protective gloves.

Danger of crushing when changing the tool. Wear protective gloves.

Do not keep the ventilation slots closed.

Do not process surfaces that are impregnated with liquids containing solvents! Do not process wet coatings! The surface heats up during processing and toxic vapours may develop.



**WARNING** – Always wear protective goggles.

**Wear ear protectors when working for long periods of time.** High noise levels over a prolonged period of time may affect your hearing.

LED lights (1): Do not observe the LED radiation directly with optical instruments.

### 4.1 Special safety instructions for cordless machines:

Remove the battery pack from the machine before making any adjustments, changing tools, maintaining or cleaning



**CAUTION** Do not stare at operating lamp.



Protect battery packs from water and moisture!



Do not expose battery packs to fire!

Do not use faulty or deformed battery packs!

Do not open battery packs!

Do not touch contacts or short-circuit battery packs!



A slightly acidic, flammable fluid may leak from defective Li-ion battery packs!



If battery fluid leaks out and comes into contact with your skin, rinse immediately with plenty of water. If battery fluid leaks out and comes into contact with your eyes, wash them with clean water and seek medical attention immediately!

If the machine is defective, remove the battery pack from the machine.

### Transport of li-ion battery packs:

The shipping of li-ion battery pack is subject to laws related to the carriage of hazardous goods (UN 3480 and UN 3481). Inform yourself of the currently valid specifications when shipping li-ion battery packs. If necessary, consult your freight forwarder. Certified packaging is available from Metabo.

Only send the battery pack if the housing is intact and no fluid is leaking. Remove the battery pack from the machine for sending. Prevent the contacts from short-circuiting (e.g. by protecting them with adhesive tape).

### Reducing dust exposure:

 **WARNING** - Some dust created by power sanding, sawing, grinding, drilling, and other construction activities contains chemicals known to cause cancer, birth defects or other reproductive harm. Some examples of these chemicals are:  
 - Lead from lead-based paints,  
 - Crystalline silica from bricks and cement and other masonry products, and  
 - Arsenic and chromium from chemically treated lumber.

Your risk from these exposures varies, depending on how often you do this type of work. To reduce your exposure to these chemicals: work in a well ventilated area, and work with approved safety equipment, such as those dust masks that are specially designed to filter out microscopic particles.

This also applies to dust from other materials such as some timber types (like oak or beech dust), metals, asbestos. Other known diseases are e.g. allergic reactions, respiratory diseases. Do not let dust enter the body.

Observe the relevant guidelines and national regulations for your material, staff, application and place of application (e.g. occupational health and safety regulations, disposal).

Collect the particles generated at the source, avoid deposits in the surrounding area.

Use suitable accessories for special work. In this way, fewer particles enter the environment in an uncontrolled manner.

Use a suitable extraction unit.

Reduce dust exposure with the following measures:

- do not direct the escaping particles and the exhaust air stream at yourself or nearby persons or on dust deposits,
- use an extraction unit and/or air purifiers,
- ensure good ventilation of the workplace and keep clean using a vacuum cleaner. Sweeping or blowing stirs up dust.
- Vacuum or wash the protective clothing. Do not blow, beat or brush.

## 5. Overview

See page 2.

- 1 LED lights
- 2 Release lever
- 3 Slide switch
- 4 Handle
- 5 Setting wheel for speed adjustment
- 6 Button of capacity display\*
- 7 Capacity and signal display\*
- 8 Battery pack \*
- 9 Battery pack release button
- 10 Accessory\*
- 11 Dust extraction\*
- 12 Extraction adapter\*
- 13 Depth guide\*
- 14 Allen screw 1
- 15 Allen screw 2
- 16 Screwdriver for Allen screw\*
- 17 Housing flange
- 18 Tool holder
- 19 Saw blade
- 20 Spring pin
- 21 Sanding plate

\*depends on features / model

## 6. Commissioning

### Battery pack

Charge the battery pack (8) before use.

If performance diminishes, recharge the battery pack.

Instructions on charging the battery pack can be found in the operating instructions of the Metabo charger.

Li-Ion battery packs "Li-Power" have a capacity and signal indicator (7):

- Press the button (6), the LEDs indicate the charge level.
- If one LED is flashing, the battery pack is almost flat and must be recharged.

### Removing and inserting the battery pack

#### Removing the battery pack

Press the battery pack release (9) button and remove the battery pack (8).

#### To fit

Slide in the battery back (8) until it engages .

## 7. Use

### 7.1 Attach dust extraction (only when working with triangular sanding plate)

See fig. 1 and 2, page 2

- Remove the accessory.

- Put the dust extraction (11) on the housing flange (17) and fix with screwdriver (16) and screw (15) in the desired position:
- Connect a suitable extraction device with its suction hose to the inserted suction adapter (12).

## 7.2 Attaching the accessory



Prior to any conversion work: remove battery pack from machine.



Danger of injury due to the sharp accessories. After stopping work, the tool may still be hot. Danger of crushing when changing the tool. Wear protective gloves.



Use only as

**STARLOCK**

**STARLOCK PLUS**

accessories.



Use only sharp, undamaged saw blades. Do not use accessories that are cracked or that have changed their shape. Use an accessory that is suitable for the material being sawn.

See fig. 1, 3 and 4, page 2.

1. Swivel the clamping lever (2) forwards by 180°.
2. Turn the spring pin (20) slightly in anti-clockwise direction and remove.
3. Put the accessory in the desired position on the tool holder (18) or remove from the tool holder (18). Ensure that it engages in the cams of the tool holder (18).
4. Insert the spring pin (20) and turn by 90° in clockwise direction.
5. **Caution!** *The clamping lever (2) may spring back and can crush your fingers. Handle carefully. Wear protective gloves.* Close the clamping lever (2) until the stop and engage. (The release lever has to be in contact with the housing).
6. Check the accessories for firm hold.

## 7.3 Installation of sanding disc

Simple attachment and removal thanks to the hook and loop fastening. Simply press on the sanding disc so that the holes of sanding disc (21) match.

## 7.4 Attaching the depth guide

See fig. 2, page 2

Undo the screw (14) on the dust extraction (11). Set depth guide (13) to the desired depth. Tighten the screw (14) again.

## 7.5 Switching On and Off



Switch on first, then guide the accessory towards the workpiece.



Avoid switching on the machine accidentally: always switch it off when the battery pack is removed from the machine.



Avoid the machine swirling up or taking in dust and chips. After switching off the machine,

only place it down when the motor has come to a standstill.

**Switching on:** Push the slide switch (3) forward (continuous operation).

**Switching off:** Push the slide switch (3) backwards.

## 7.6 Setting the oscillating frequency

See fig. 1, page 2

Set the oscillating frequency on the adjustment wheel (5). This can also be done during operation.

The best way to determine the ideal setting is through a practical trial.

For sanding plate Ø 150 maximum speed 8.

## 7.7 Working Directions

**Sandpaper grinding:** The ideal setting is best determined by a practical test. Apply moderate pressure on the machine and move it to and fro across the surface.

**Cutting, sawing:** Set high oscillation frequency. Press down the machine evenly. Avoid jamming! For plunge cuts: A slight tilting movement speeds up the work progress.

**Scraping:** Set medium to high oscillation frequency.

Hold the accessory at a flat angle to the workpiece.

See fig. 4, page 2:

To turn the accessory (19), loosen the clamping lever (2), turn the accessory in the tool holder to the desired position and close the clamping lever again.

## 8. Cleaning, Maintenance

**Clean the machine regularly.** This includes vacuum cleaning the ventilation louvres on the motor.

## 9. Troubleshooting

### 9.1 The machine's multifunctional monitoring system



If the machine switches off automatically, the machine electronics have activated automatic protection mode.



In spite of this protective function, overloading is still possible with certain applications and can result in damage to the machine.

### Causes and remedies:

1. **Battery pack almost flat** (the electronics prevent the battery pack from discharging totally and avoid irreparable damage).  
If one LED (7) is flashing, the battery pack is almost flat. If necessary, press the button (6) and check the LEDs (7) to see the charge level. If the battery pack is almost flat, it must be recharged!
2. Long continuous overloading of the machine will activate the **temperature cut-out**.  
Leave the machine or battery pack to cool.

**Note:** If the battery pack feels very warm, the pack will cool more quickly in an "AIR COOLED" charger.

**Note:** The machine will cool more quickly if you operate it at idling speed.

- The machine does not run and the LED light (1) flashes.** The restart protection is active. The machine will not start if the battery pack is inserted while the machine is on. Switch the machine off and on again.

## 10. Accessories

Use only original Metabo or CAS (Cordless Alliance System) battery packs and accessories.

Use only accessories that fulfil the requirements and specifications listed in these operating instructions.

Battery packs with different capacities:

Best.-Nr.: .....	625596000	2,0 Ah (LiHD)
Best.-Nr.: .....	625367000	4,0 Ah (LiHD)
etc.		

Chargers: ASC 55, ASC 145, etc.

Best.-Nr.: .....	627044000	ASC 55
Best.-Nr.: .....	627378000	ASC 145
etc.		

For a complete range of accessories, see [www.metabo.com](http://www.metabo.com) or the main catalogue.

## 11. Repairs

 Repairs to electrical tools must **ONLY** be carried out by qualified electricians!

Contact your local Metabo representative if you have Metabo power tools requiring repairs. See [www.metabo.com](http://www.metabo.com) for addresses.

You can download a list of spare parts from [www.metabo.com](http://www.metabo.com).

## 12. Environmental Protection

Observe national regulations on environmentally compatible disposal and on the recycling of disused machines, packaging and accessories.

Packaging materials must be disposed of according to their labelling in accordance with municipal guidelines. Further information can be found at [www.metabo.com](http://www.metabo.com) in the "Service" section.

 Only for EU countries: Never dispose of power tools in your household waste! Used power tools must be collected separately and handed in for environmentally compatible recycling in accordance with European Directive 2012/19/EU on waste electrical and electronic equipment and its implementation in national legal systems.

Battery packs may not be disposed of with regular waste. Return faulty or used battery packs to your Metabo dealer!

Do not allow battery packs to come into contact with water!

Before disposal, discharge the battery pack in the power tool. Prevent the contacts from short-circuiting (e. g. by protecting them with adhesive tape).

## 13. Technical Specifications

Explanatory notes on the specifications on page 3. Changes due to technological progress reserved.

U = Voltage of battery pack  
 $s_0$  = Oscillating frequency at idle speed  
 $\alpha$  = Oscillation angle left / right  
 m = Weight with smallest battery pack

Measured values determined in conformity with EN 62841.

Permitted ambient temperature during operation: -20 °C (-4°F) to 50 °C (120°F) (limited performance with temperatures below 0 °C (32°F)). Permitted ambient temperature for storage: 0 °C (32°F) to 30 °C (86°F).

--- Direct current

The technical specifications quoted are subject to tolerances (in compliance with the relevant valid standards).

### Emission values

These values make it possible to assess the emissions from the power tool and to compare different power tools. The actual load may be higher or lower depending on the operating conditions, the condition of the power tool or the accessories. Please allow for breaks and periods when the load is lower for assessment purposes. Arrange protective measures for the user e.g. organisational measures based on the adjusted estimates.

Vibration total value (vector sum of three directions) determined in accordance with EN 62841:

$a_{h, DS}$  = Vibration emission value (surface grinding)  
 $a_{h, S}$  = Vibration emission value (scraping)  
 $a_{h, ST}$  = Vibration emission value (sawing with plunge cutting saw blade)  
 $a_{h, SS}$  = Vibration emission value (sawing with segment saw blade)  
 $K_{h, ...}$  = Uncertainty (vibration)

Typical A-effective perceived sound levels:

$L_{pA}$  = Sound-pressure level  
 $L_{WA}$  = Acoustic power level  
 $K_{pA}, K_{WA}$  = Uncertainty

During operation the noise level can exceed 80 dB(A).

 **Wear ear protectors!**

# Instructions d'utilisation originales

## 1. Déclaration de conformité

Nous déclarons en notre propre responsabilité que cet outil multifonctions sans fil, identifié par son type et son numéro de série \*1), est conforme à toutes les spécifications applicables des directives \*2) et normes \*3). Documents techniques pour \*4) - voir page 3.

## 2. Utilisation conforme

Cette machine est conçue pour le sciage, le tronçonnage et le ponçage à sec de petits zones sur le bois, les plastiques, les métaux, la tôle d'acier, le carrelage, les joints et autres surfaces similaires enduites et vernies ainsi que pour le grattage de restes de colle et de résidus de peinture et autres sans eau.

L'utilisateur est entièrement responsable de tous les dommages résultant d'une utilisation non conforme.

Il est impératif de respecter les consignes générales de prévention contre les accidents ainsi que les consignes de sécurité ci-jointes.

## 3. Consignes générales de sécurité



Pour des raisons de sécurité et afin de protéger l'outil électrique, respecter les passages de texte marqués de ce symbole !



**AVERTISSEMENT** – Lire la notice d'utilisation afin d'éviter tout risque de blessure.



**AVERTISSEMENT** – Lire tous les avertissements de sécurité, les instructions, les illustrations et les spécifications fournis avec cet outil électrique. Ne pas suivre les instructions énumérées ci-dessous peut provoquer un choc électrique, un incendie et/ou une blessure sérieuse.

*Ne pas suivre les instructions énumérées ci-dessous peut provoquer un choc électrique, un incendie et/ou une blessure sérieuse.*

**Conserver tous les avertissements et toutes les instructions pour pouvoir s'y reporter ultérieurement.** Remettre l'outil électrique uniquement accompagné de ces documents.

## 4. Consignes de sécurité particulières

Lors de travaux où l'outil risque de rencontrer des câbles électriques non apparents, tenez la machine par les côtés isolés des poignées. Le contact avec un conducteur sous tension peut mettre les parties métalliques accessibles de l'outil sous tension et pourrait infliger un choc électrique à l'opérateur.

Vérifiez que l'endroit où vous allez intervenir ne comporte aucune conduite électrique, d'eau ou de gaz (par ex. à l'aide d'un détecteur de métal).

Bloquer la pièce pour éviter qu'elle ne glisse, par ex. à l'aide de dispositifs de serrage.

Toujours tenir fermement l'outil par la poignée, veiller à un bon équilibre et travailler de manière concentrée.

Ne jamais introduire les mains dans la zone de sciage et ne pas toucher la lame de scie. Ne pas placer la main sous la pièce à scier.

Éliminez uniquement les sciures de bois et autres lorsque la machine est à l'arrêt.

Risque de blessure par l'outil très tranchant. Porter des gants de protection.

L'outil peut être chaud après le travail. Porter des gants de protection.

Risque d'écrasement lors du changement d'outil. Porter des gants de protection.

Ne pas obturer les fentes d'aération.

Ne pas travailler sur des surfaces imprégnées de liquides contenant des solvants ! Ne pas travailler sur des revêtements humides ! Lors du travail, la surface chauffe et des vapeurs toxiques peuvent se former.



**AVERTISSEMENT** – Toujours porter des lunettes de protection.

**Pour des travaux de longue durée, le port de protège-oreilles est nécessaire.** Des nuisances acoustiques intenses et prolongées peuvent provoquer une perte d'audition.

Lampe à LED (1): Ne pas regarder directement dans le faisceau de LED avec des instruments optiques.

### 4.1 Consignes de sécurité spéciales pour machines sans fil :

Retirez la batterie de l'outil avant toute opération de réglage, de changement d'accessoire, de maintenance ou de nettoyage.



**ATTENTION** Ne pas regarder dans la lumière.



Protégez les batteries de l'humidité !



N'exposez pas les batteries au feu !

N'utilisez pas de batteries défectueuses ou déformées !

N'ouvrez pas les batteries !

Ne touchez ni court-circuitez jamais entre eux les contacts d'une batterie.



Une batterie Li-Ion défectueuse peut occasionner une fuite de liquide légèrement acide et inflammable !



En cas de fuite d'acide de batterie et de contact avec la peau, rincez immédiatement et abondamment à l'eau. En cas de projection dans les yeux, lavez-les à l'eau propre et

consultez immédiatement un médecin !

Si la machine est défectueuse, retirer la batterie de la machine.

### Transport de batteries Li-Ion :

L'expédition de batteries Li-Ion est soumise à la législation sur les produits dangereux (UN 3480 et UN 3481). Lors de l'envoi de batteries Li-Ion, clarifiez les prescriptions actuellement valables. Le cas échéant, veuillez vous renseigner auprès de votre transporteur. Un emballage certifié est disponible chez Metabo.

Envoyez uniquement des batteries dont le boîtier est intact et qui ne présentent pas de fuite. Pour l'envoi, sortez la batterie de l'outil. Protégez les contacts de tout court-circuit (par exemple les isoler à l'aide de ruban adhésif).

### Réduction de la pollution aux particules fines :

 **AVERTISSEMENT** - Certaines poussières produites par le ponçage électrique, le sciage, le meulage, le perçage et d'autres activités de construction contiennent des agents chimiques qui causent des cancers, des anomalies congénitales ou d'autres dangers pour la reproduction. Voici quelques exemples de tels agents chimiques :

- Le plomb des peintures à base de plomb,
- La silice cristalline des briques, du ciment et d'autres produits de maçonnerie, et
- L'arsenic et le chrome du bois d'œuvre traité chimiquement.

Les conséquences de telles expositions varient en fonction de la fréquence à laquelle vous faites ce type de travail. Pour réduire votre exposition à ces agents chimiques, travaillez dans un endroit bien ventilé et utilisez des équipements de protection agréés, tels que les masques de protection contre la poussière qui sont conçus spécialement pour filtrer les particules microscopiques.

Cela vaut également pour les poussières d'autres matériaux, comme par exemple certains types de bois (comme la poussière de chêne ou de hêtre), de métaux et l'amiante. D'autres maladies connues incluent par exemple les réactions allergiques et les affections des voies respiratoires. Il est souhaitable que le corps n'absorbe pas ces poussières.

Respectez les directives et les dispositions locales applicables au matériau, au personnel, à l'application et au lieu d'utilisation (par exemple directives en matière de sécurité au travail, élimination des déchets).

Collecter les particules émises sur le lieu d'émission et éviter les dépôts dans l'environnement.

Utiliser des accessoires adaptés pour les travaux spécifiques. Cela permet d'éviter l'émission incontrôlée de particules dans l'environnement.

Utiliser un système d'aspiration des poussières adapté.

Réduire l'émission de poussières en :

- évitant d'orienter les particules sortantes et l'air d'échappement de la machine vers vous ou vers

- des personnes se trouvant à proximité ou vers des dépôts de poussière,
- utilisant un système d'aspiration et/ou un purificateur d'air,
- aérant convenablement le lieu de travail et en l'aspirant pour le maintenir propre. Balayer ou souffler les poussières les fait tourbillonner.
- Aspirer ou laver les vêtements de protection. Ne pas les souffler, les battre, ni les brosser.

## 5. Vue d'ensemble

Voir page 2.

- 1 Voyant LED
- 2 Levier de serrage
- 3 Interrupteur coulissant
- 4 Poignée
- 5 Molette pour réglage de la vitesse
- 6 Touche de l'indicateur de capacité\*
- 7 Indicateur de capacité et de contrôle\*
- 8 Batterie\*
- 9 Touche de déverrouillage de la batterie
- 10 Outil\*
- 11 Dispositif d'aspiration de la poussière\*
- 12 Adaptateur d'aspiration\*
- 13 Butée de profondeur\*
- 14 Vis à six pans creux 1
- 15 Vis à six pans creux 2
- 16 Tournevis pour vis à six pans creux\*
- 17 Flasque du carter
- 18 Porte-outil
- 19 Lame de scie
- 20 Goupille de serrage
- 21 Patin

\*en fonction de l'équipement / du modèle

## 6. Mise en service

### Batterie

Chargez la batterie (8) avant l'utilisation.

En cas de baisse de puissance, rechargez la batterie.

Vous trouverez les consignes pour recharger la batterie dans le mode d'emploi du chargeur Metabo.

Les batteries Li-Ion « Li-Power » sont pourvues d'un indicateur de capacité et de signalisation (7) :

- appuyez sur la touche (6) pour afficher l'état de charge par le biais des voyants LED.
- Si un voyant LED clignote, la batterie est presque épuisée et doit être rechargée.

### Retrait et mise en place du bloc batterie

#### Retrait

Appuyer sur la touche de déverrouillage (9) du bloc batterie et retirer le bloc batterie (8).

#### Installation

Insérer le bloc batterie (8) dans son logement jusqu'au cran.

## 7. Utilisation

### 7.1 Installer le dispositif d'aspiration

(uniquement en cas de travail avec le patin de ponçage triangulaire)

Voir fig. 1 et 2, page 2

- Retirer l'outil.
- Installer le dispositif d'aspiration de la poussière (11) sur la flasque du carter (17) et le fixer dans la position souhaitée à l'aide du tournevis (16) et la vis (15) :
- Brancher le flexible d'aspiration d'un aspirateur adapté sur l'adaptateur d'aspiration (12) enfiché.

### 7.2 Installation de l'outil



Avant tout changement d'équipement : sortir la batterie de la machine.



Risque de blessure par l'outil très tranchant. L'outil peut être chaud après le travail. Risque d'écrasement lors du changement d'outil. Porter des gants de protection.



Uniquement utiliser

**STARLOCK**

**STARLOCK PLUS**

comme outil



Utiliser uniquement des lames de scie intactes et bien aiguisées. Ne jamais utiliser des outils fendillés ou déformés. Utiliser un outil adapté au matériau à scier.

Voir fig. 1, 3 et 4, page 2.

1. Incliner le levier de serrage (2) de 180° vers l'avant.
2. Retirer la goupille de serrage (20) en la faisant légèrement tourner dans le sens contraire des aiguilles d'une montre.
3. Placer l'outil sur le porte-outil (18) dans la position souhaitée ou le retirer du porte-outil (18). Veillez à ce qu'il s'encliquète dans la came du porte-outil (18).
4. Installer la goupille de serrage (20) et la faire tourner de 90° dans le sens des aiguilles d'une montre.
5. **Attention ! Le levier de serrage (2) peut rebondir et écraser vos doigts. Maniez-le avec précaution. Portez des gants de protection.** Fermer le levier de serrage (2) jusqu'à la butée et l'encliqueter. (Le levier de serrage doit adhérer au carter).
6. Vérifier la bonne fixation de l'outil.

### 7.3 Installation de la feuille abrasive

Installation et retrait faciles grâce à la bande auto-agrippante. Presser simplement le papier abrasif de manière à ce que les trous du papier abrasif coïncident avec les trous du patin (21) .

### 7.4 Installation de la butée de profondeur

Voir fig. 2, page 2

Desserrer la vis (14) du dispositif d'aspiration de la poussière (11). Régler la butée de profondeur (13) sur la profondeur souhaitée. Resserrez la vis (14).

### 7.5 Marche/arrêt



Mettre la machine sous tension avant de positionner la machine sur la pièce à usiner.



Éviter un démarrage involontaire : toujours mettre la machine hors tension avant de retirer la batterie de la machine.



Éviter que la machine ne fasse tourbillonner ou n'aspire de la poussière et des sciures. Après l'avoir arrêtée, ne poser la machine qu'une fois que le moteur a cessé de tourner.

**Mise en marche** : pousser l'interrupteur coulissant (3) vers l'avant (fonctionnement continu).

**Arrêt** : pousser l'interrupteur coulissant (3) vers l'arrière.

### 7.6 Régler la vitesse d'oscillation

Voir fig. 1, page 2

Régler la vitesse avec la molette de réglage (5). Ceci est également possible pendant le fonctionnement.

Pour savoir quel réglage sera optimal, le mieux est de faire un essai pratique.

Pour patin de Ø 150 maximum vitesse de rotation 8.

### 7.7 Consignes de travail

**Ponçage avec du papier abrasif** : idéalement, le réglage optimal doit être déterminé par un essai pratique. Exercer une pression modérée sur l'outil et le glisser sur la surface à usiner.

**Tronçonner, scier** : régler une vitesse d'oscillation élevée. Exercer une pression mesurée sur la machine. Ne pas incliner la machine ! Pour les coupes plongeantes : un léger mouvement de basculement accélère l'avance.

**Raboter** : régler la machine sur une vitesse moyenne à élevée.

Tenir l'outil en angle plat contre la pièce à usiner.

Voir fig. 4, page 2 :

Pour tourner l'outil (19), desserrer le levier de serrage (2), tourner l'outil dans la position souhaitée dans le porte-outil et refermer le levier de serrage.

## 8. Nettoyage, maintenance

**Nettoyer régulièrement la machine.** Aspirer en même temps les trous d'aération du moteur à l'aide d'un aspirateur.

## 9. Dépannage

### 9.1 Système de surveillance multi-fonctions de la machine



Si la machine s'arrête toute seule, le système électronique active le mode autoprotection.



 Malgré cette fonction de protection, certaines applications peuvent entraîner une surcharge ce qui peut endommager la machine.

### Causes et solutions :

- Batterie presque vide** (le système électronique protège la batterie de tout dommage dû à la décharge totale).  
Si un voyant LED (7) clignote, cela signifie que la batterie est presque vide. Le cas échéant, appuyez sur la touche (6) et vérifiez l'état de charge à l'aide des voyants LED (7). Lorsque la batterie est presque vide, elle doit être rechargée !
- Une surcharge trop longue de la machine entraîne **l'arrêt automatique pour cause de surchauffe**.  
Laissez la machine ou la batterie refroidir.  
**Remarque :** Si une chaleur excessive se dégage de la batterie, il est possible d'accélérer son refroidissement dans un chargeur « AIR COOLED ».  
**Remarque :** La machine refroidit plus rapidement lorsqu'elle tourne à vide.
- La machine ne fonctionne pas et la LED de contrôle (1) clignote.** La protection contre le redémarrage s'est déclenchée. Si la batterie est installée lorsque la machine est sous tension, la machine ne démarre pas. Éteindre la machine et la remettre en marche.

## 10. Accessoires

Utilisez uniquement des batteries et des accessoires originaux Metabo ou CAS (Cordless Alliance System).

Utilisez uniquement des accessoires, qui sont conformes aux exigences et aux données caractéristiques indiquées dans les présentes instructions d'utilisation.

Blocs batteries de différentes capacités

Best.-Nr.: 625596000 ..... 2,0 Ah (LiHD)  
Best.-Nr.: 625367000 ..... 4,0 Ah (LiHD)  
etc.

Chargeurs:

Best.-Nr.: 627044000 ASC 55  
Best.-Nr.: 627378000 ASC 145  
etc.

Voir programme complet des accessoires sur [www.metabo.com](http://www.metabo.com) ou dans le catalogue principal.

## 11. Réparations

 Les travaux de réparation sur les outils électriques peuvent uniquement être effectués par un électricien !

Pour toute réparation sur un outil Metabo, contactez le représentant Metabo. Voir les adresses sur [www.metabo.com](http://www.metabo.com).

Les listes des pièces détachées peuvent être téléchargées sur [www.metabo.com](http://www.metabo.com).

## 12. Protection de l'environnement

Suivez les réglementations nationales concernant l'élimination écologique et le recyclage des machines, des emballages et des accessoires.

Les matériaux d'emballage doivent être mis au rebut selon les directives locales, conformément à leur marquage. Vous trouverez de plus amples informations à ce sujet sur [www.metabo.com](http://www.metabo.com) dans la rubrique Service.



 Uniquement pour les pays de l'UE : Ne jetez pas les appareils électriques dans les ordures ménagères ! Conformément à la directive européenne 2012/19/EU relative aux déchets d'équipements électriques ou électroniques (DEEE), et à sa transposition dans la législation nationale, les appareils électriques doivent être collectés séparément et soumis à un recyclage respectueux de l'environnement.

Les batteries ne doivent pas être jetées avec les ordures ménagères ! Ramenez les batteries défectueuses ou usagées à un revendeur Metabo !

Ne jetez pas les batteries dans l'eau.

Avant d'éliminer l'outil électrique, déchargez sa batterie. Protégez les contacts de tout court-circuit (par exemple isolez-les à l'aide de ruban adhésif).

## 13. Caractéristiques techniques

Commentaires sur les indications de la page 3.  
Sous réserve de modifications résultant de progrès techniques.

U = tension de la batterie  
s<sub>0</sub> = vitesse d'oscillation à vide  
α = angle d'oscillation gauche/droite  
m = poids avec la plus petite batterie

Valeurs de mesure calculées selon EN 62841.

Température ambiante admissible pour le fonctionnement : -20 °C à 50 °C (performances limitées à des températures inférieures à 0 °C).  
Température ambiante admissible pour le stockage : 0 °C à 30 °C

--- Courant continu

Les caractéristiques techniques indiquées sont soumises à tolérance (selon les normes en vigueur correspondantes).

### Valeurs d'émission

Ces valeurs permettent l'estimation des émissions de l'outil électrique et la comparaison entre différents outils électriques. Selon les conditions d'utilisation, l'état de l'outil électrique ou les accessoires utilisés, la sollicitation réelle peut



plus ou moins varier. Pour l'estimation, tenez compte des pauses de travail et des phases de sollicitation moindres. Définissez des mesures de protection pour l'utilisateur sur la base des valeurs estimatives adaptées en conséquence, p. ex. mesures organisationnelles.

Valeur totale de vibration (somme des vecteurs des trois directions) définie selon la norme EN 62841 :

- $a_{h, DS}$  = valeur d'émission de vibrations (ponçage de surfaces)
- $a_{h, S}$  = valeur d'émission de vibrations (grattage)
- $a_{h, ST}$  = valeur d'émission de vibrations (sciage avec lame de scie plongeante)
- $a_{h, SS}$  = valeur d'émission de vibrations (sciage avec lame de scie à segments)
- $K_{h, \dots}$  = incertitude (vibration)

Niveaux sonores types A évalués :

- $L_{pA}$  = niveau de pression acoustique
- $L_{WA}$  = niveau de puissance acoustique
- $K_{pA}, K_{WA}$  = incertitude

Pendant le fonctionnement, il se peut que le niveau sonore dépasse les 80 dB(A).



**Portez des protège-oreilles !**

# Originele gebruikershandleiding

## 1. Conformiteitsverklaring

Wij verklaren op eigen en uitsluitende verantwoording dat: dit accu-multitool, geïdentificeerd door type en serienummer \*1), voldoet aan alle relevante bepalingen van de richtlijnen \*2) en normen \*3). Technische documentatie bij \*4) - zie pagina 3.

## 2. Beoogd gebruik

De machine is geschikt om mee te zagen, snijden en droog slijpen van kleine stukken van hout, kunststoffen, metalen, staalplaat, tegels, voegen en dergelijke, geplamuurde en geverfde oppervlakken alsmede voor het schrappen van lijm- en verfresten en dergelijke zonder gebruik van water.

Alleen de gebruiker is aansprakelijk voor schade door oneigenlijk gebruik.

De algemeen erkende ongevallenpreventievoorschriften en de bijgevoegde veiligheidsinstructies moeten in acht worden genomen.

## 3. Algemene veiligheidsinstructies



Let ter bescherming van uzelf en de machine op de met dit symbool aangegeven passages!



**WAARSCHUWING** – Lees de gebruiksaanwijzing om het risico van letsel te verminderen.



**WAARSCHUWING** – Lees alle veiligheidswaarschuwingen, aanwijzingen, afbeeldingen en specificaties die bij dit elektrische gereedschap worden geleverd. *Als de hieronder vermelde aanwijzingen niet worden opgevolgd, kan dit een elektrische schok, brand en/of ernstig letsel tot gevolg hebben.*

**Bewaar alle waarschuwingen en aanwijzingen voor toekomstig gebruik.** Geef uw elektrisch gereedschap alleen met deze documenten aan anderen door.

## 4. Speciale veiligheidsinstructies

**Houd het apparaat vast aan de geïsoleerde greepvlakken wanneer u werkzaamheden uitvoert, waarbij het inzetgereedschap verborgen stroomleidingen kan raken.** Door het contact met een spanningvoerende geleider kunnen ook metalen onderdelen van de machine onder spanning worden gezet, met een elektrische schok als mogelijk gevolg.

Controleer, (bijv. met behulp van een metaaldetector) dat zich op de plaats die bewerkt moet worden, **geen stroom-, water- of gasleidingen** bevinden.

Het werkstuk beveiligen tegen wegglijden, bijv. met behulp van spaninrichtingen.

Houd de machine altijd stevig vast aan de handgreep, zorg ervoor dat u stevig staat en werk geconcentreerd.

Kom met uw handen niet binnen het zaagbereik of aan het zaagblad. Kom met uw handen niet onder het werkstuk.

Verwijder spaanders en dergelijke uitsluitend bij een uitgeschakelde en stilstaande machine.

Gevaar voor letsel door scherp inzetgereedschap. Draag veiligheidshandschoenen.

Het inzetgereedschap kan na de werkzaamheden heet zijn. Draag veiligheidshandschoenen.

Tijdens het wisselen van het gereedschap bestaat gevaar op kneuzingen. Draag veiligheidshandschoenen.

Ventilatiesleuven vrijlaten.

Bewerk geen oppervlakken, die gedrenkt zijn in oplosmiddelhoudende vloeistoffen! Bewerk geen bevochtigde afwerklagen! Tijdens de werkzaamheden wordt het oppervlak warm waardoor giftige dampen kunnen ontstaan.



**WAARSCHUWING** – Draag altijd een veiligheidsbril.

**Draag gehoorbescherming als gedurende lange tijd met de machine gewerkt wordt.**

Langdurige blootstelling aan een hoger geluidsniveau kan tot beschadiging van het gehoor leiden.

LED-lamp (1): Bekijk LED-straling niet direct met optische instrumenten.

### 4.1 Speciale veiligheidsvoorschriften voor accumachines:

Haal het accupack uit de machine voordat instel-, ombouw-, onderhouds- of reinigingswerkzaamheden uitgevoerd worden.



**LET OP** Niet in de brandende lamp staren.



Accupacks tegen vocht beschermen!



Accupacks niet aan vuur blootstellen!

Geen defecte of vervormde accupacks gebruiken! Accupacks niet openen!

Contacten van de accupacks niet aanraken of kortsluiten!



Uit defecte Li-Ion-accupacks kan een licht zure, brandbare vloeistof lekken!



Wanneer accuvloeistof eruit lekt en met de huid in aanraking komt, onmiddellijk onder stromend water afspoelen. Wanneer er accuvloeistof in uw ogen komt, was deze dan uit

met schoon water en zoek onmiddellijk een arts op voor behandeling!

Bij een defecte machine dient u het accupack uit de machine te halen.

### Transport van Li-ion-accupacks:

Op de verzending van Li-ion accupacks is het voorschrift voor het transport van gevaarlijke stoffen (UN 3480 en UN 3481) van toepassing. Informeer bij het versturen van Li-ion accupacks naar de actueel geldende voorschriften. Informeer u ook bij uw transportbedrijf. Gecertificeerde verpakking is bij Metabo verkrijgbaar.

Verstuur accupacks alleen als de behuizing onbeschadigd is en er geen vloeistof uit lekt. Voor het verzenden haalt u het accupack uit de machine. De contacten tegen kortsluiting beschermen (bijv. met tape isoleren).

### De stofbelasting verminderen:

 **WAARSCHUWING** - Sommige stofdeeltjes die worden geproduceerd bij het schuren, zagen, slijpen, boren en ander werk bevatten chemicaliën waarvan bekend is dat ze kanker, geboortefwijkingen of andere reproductieve schade kunnen veroorzaken. Enkele voorbeelden van deze chemicaliën zijn:

- lood van gelode verf,
  - mineraalstof van bakstenen, cement en andere metselwerkmaterialen, en
  - arseen en chroom uit chemisch behandeld hout.
- Het risico dat u hierbij loopt varieert, afhankelijk van hoe vaak u met dit soort werk bezig bent. Om de blootstelling aan deze chemicaliën te verminderen: Werk in een goed geventileerde ruimte en werk met goedgekeurde persoonlijke beschermingsmiddelen zoals stofmaskers die speciaal zijn ontwikkeld voor het filteren van microscopische deeltjes.

Dit geldt ook voor stof van andere materialen, zoals sommige houtsoorten (zoals eiken- of beukenstof), metalen, asbest. Andere bekende ziekten zijn bijvoorbeeld allergische reacties, aandoeningen van de luchtwegen. Laat geen stof in uw lichaam komen.

Neem de richtlijnen en nationale voorschriften in acht die van toepassing zijn op uw materiaal, personeel, toepassing en locatie (bijv. gezondheids- en veiligheidsvoorschriften, verwijdering).

Verzamel de ontstane deeltjes op de plaats waar deze ontstaan, voorkom dat deze neerslaan in de omgeving.

Gebruik voor speciale werkzaamheden geschikt toebehoor. Daardoor komen slechts weinig deeltjes ongecontroleerd in de omgeving terecht.

Gebruik een geschikte stofafzuiging.

Verminder de stofbelasting door:

- de vrijkomende deeltjes en de af te voeren luchtstroom van de machine niet op de gebruiker zelf of in de buurt aanwezige personen of op neergeslagen stof te richten,
- een afzuiginstallatie en/of een luchtfilter te gebruiken,

- de werkplek goed te ventileren en door te stofzuigen schoon te houden. Vegen of blazen wervelt het stof op.
- Zuig of was de beschermende kleding. Niet uitblazen, uitslaan of uitborstelen.

## 5. Overzicht

Zie pagina 2.

- 1 Led-lampje
- 2 Spanhendel
- 3 Schakelschuij
- 4 Handgreep
- 5 Stelknop voor toerentalinstelling
- 6 Knop voor de indicatie van de capaciteit\*
- 7 Capaciteits- en signaalindicatie\*
- 8 Accupack\*
- 9 Knop voor de ontgrendeling van het accupack
- 10 Inzetgereedschap\*
- 11 Stofafzuiging\*
- 12 Afzuigadapter\*
- 13 Diepteaanslag\*
- 14 Binnenzeskantschroef 1
- 15 Binnenzeskantschroef 2
- 16 Schroevendraaier voor binnenzeskantschroef\*
- 17 Behuizingsflens
- 18 Gereedschapopname
- 19 Zaagblad
- 20 Spanstift
- 21 Schuurschijf

\*afhankelijk van de uitvoering/het model

## 6. Ingebruikname

### Accupack

Het accupack (8) voor gebruik opladen.

Laad het accupack bij vermogensverlies weer op.

U vindt instructies voor het laden van het accupack in de gebruiksaanwijzing van de Metabo-lader.

Li-Ion-accupacks „Li-Power“ hebben een capaciteits- en signaalindicatie (7):

- Druk op toets (6) waarna de laadtoestand wordt door de LED-verlichting aangegeven.
- Wanneer een LED-lampje knippert, is het accupack bijna leeg en moet weer worden opgeladen.

### Accupack uitnemen, inbrengen

#### Uitnemen

De toets voor de accupack-ontgrendeling (9) indrukken en het accupack (8) uitnemen.

#### Inbrengen

Accupack (8) inschuiven tot het inklikt.

## 7. Gebruik

### 7.1 Stofafzuiging aanbrengen (alleen tijdens werkzaamheden met de driehoekige schuurschijf)

Zie afb. 1 en 2, pagina 2

## nl NEDERLANDS

- Inzetgereedschap verwijderen.
- Stofafzuiging (11) op de behuizingflens (17) plaatsen en met schroevendraaier de (16) schroef (15) op de gewenste plek fixeren:
- Een geschikt afzuigapparaat met zijn afzuigslang aan het geplaatste afzuigadapter (12) aansluiten.

### 7.2 Inzetgereedschap aanbrengen

 Voor alle ombouwwerkzaamheden: accupacks uit de machine halen.

 Gevaar voor letsel door scherp inzetgereedschap. Het inzetgereedschap kan na de werkzaamheden heet zijn. Tijdens het wisselen van het gereedschap bestaat gevaar op kneuzingen. Draag veiligheidshandschoenen.

 Als inzetgereedschap alleen

**STARLOCK**

**STARLOCK PLUS**

gebruiken.

 Alleen scherpe, onbeschadigde zaagbladen gebruiken. Gebruik geen gescheurd inzetgereedschap of dergelijk gereedschap, dat vervormd is. Gebruik een inzetgereedschap, dat geschikt is voor het te zagen materiaal.

Zie afb. 1, 3 en 4, pagina 2.

1. De spanhendel (2) 180° naar voren zwenken.
2. Spanstift (20) lichtjes tegen de klok in draaien en verwijderen.
3. Inzetgereedschap in de gewenste positie op de gereedschapsopname (18) plaatsen of van de gereedschapsopname (18) verwijderen. Let erop, dat het vast klikt in de nokken van de gereedschapsopname (18).
4. Spanstift (20) plaatsen en 90° met de klok mee draaien.
5. **Opgelet!** De spanhendel (2) kan terugschieten en uw vingers kneuzen. Ga voorzichtig te werk. Draag veiligheidshandschoenen. Spanhendel (2) tot aan de aanslag sluiten en vast laten klikken. (De spanhendel moet tegen de behuizing liggen).
6. Controleer of het inzetgereedschap stevig vast zit.

### 7.3 Schuurblad aanbrengen

Gemakkelijk aan te brengen en af te nemen dankzij de kliethechting. Schuurblad gewoon vast drukken, zodat de gaten van het schuurblad over de gaten van de schuurschijf (21) zitten.

### 7.4 Diepteaanslag monteren

Zie afb. 2, pagina 2

Schroef (14) aan de stofafzuiging (11) losmaken. Diepteaanslag (13) instellen op de gewenste diepte. De schroef (14) weer aantrekken.

### 7.5 In-/uitschakelen

 Eerst inschakelen, dan het inzetgereedschap naar het werkstuk bewegen.

 Voorkom dat de machine onbedoeld wordt gestart: Schakel de machine altijd uit wanneer het accupack uit de machine wordt gehaald.

 Voorkom dat de machine stof en spaanders opwerft of naar binnen zuigt. De machine na het uitschakelen pas wegleggen wanneer de motor tot stilstand is gekomen.

**Inschakelen:** schakelschuif (3) naar voren schuiven (continu inschakelen).

**Uitschakelen:** schakelschuif (3) naar achteren schuiven.

### 7.6 Trilfrequentie instellen

Zie afb. 1, pagina 2

Met de stelknop (5) de trilfrequentie instellen. Dit is ook tijdens het gebruik mogelijk.

De optimale instelling is het beste vast te stellen door deze in de praktijk uit te proberen.

Voor schuurschijf Ø 150 maximaal draaistand 8.

### 7.7 Tips voor het werk

**Schuren met schuurpapier:** de optimale instelling is het beste vast te stellen door deze in de praktijk uit te proberen. Machine matig aandrukken en heen en weer bewegen over het oppervlak.

**Snijden, zagen:** hoge trilfrequentie instellen. De machine matig aandrukken. Niet kantelen! Bij invalsnedes: een lichte kantelbeweging verhoogt de voortgang van de werkzaamheden.

**Schuren:** gemiddelde tot hoge trilfrequentie instellen.

Inzetgereedschap in een vlakke hoek ten opzichte van het werkstuk houden.

Zie afb. 4, pagina 2:

Om het inzetgereedschap (19) te draaien de spanhendel (2) losmaken, het inzetgereedschap in WKZ-opname in de gewenste positie draaien en de spanhendel weer sluiten.

## 8. Reiniging, onderhoud

**De machine regelmatig reinigen.** Daarbij de ventilatiesleuven van de motor met een stofzuiger uitzuigen.

## 9. Storingen verhelpen

### 9.1 Multifunctioneel bewakingssysteem van de machine

 Schakelt de machine zelfstandig uit, dan heeft de elektronica de zelfbeveiligingsmodus geactiveerd.

 Ondanks deze beveiligingsfunctie kan bij bepaalde toepassingen overbelasting en als gevolg daarvan beschadiging van de machine optreden.

**Oorzaken en oplossingen:**

1. **Accupack bijna leeg** (De elektronica beschermt het accupack tegen schade als gevolg van diepteontlading).

Knippert er een LED-lampje (7), dan is het accupack bijna leeg. Eventueel op toets (6) drukken en de laadtoestand aan de hand van de LED-lampjes (7) controleren. Is het accupack bijna leeg, dan moet het weer opgeladen worden!

2. Een lang aanhoudende overbelasting van de machine leidt tot **temperatuuruitschakeling**. Laat de machine of het accupack afkoelen.

**Aanwijzing:** Voelt het accupack zeer warm aan, dan is het mogelijk het accupack in een „AIR COOLED“-laadapparaat sneller af te koelen.

**Aanwijzing:** De machine koelt sneller af wanneer men hem onbelast laat draaien.

3. **De machine werkt niet en de LED-lamp (1) knippert.** De herstartbeveiliging is geactiveerd. Wordt het accupack in een ingeschakelde machine gestoken, dan start de machine niet. De machine uit- en weer inschakelen.

## 10. Toebehoren

Gebruik uitsluitend originele Metabo of CAS (Cordless Alliance System) accupacks en accessoires.

Gebruik alleen toebehoren die voldoen aan de in deze gebruiksaanwijzing genoemde eisen en kenmerken.

Accupacks met verschillende capaciteiten:

Best.-Nr.: 625596000 2,0 Ah (LiHD)  
 Best.-Nr.: 625367000 4,0 Ah (LiHD)  
 etc.

Laadapparaten:

Best.-Nr.: 627044000 ASC 55  
 Best.-Nr.: 627378000 ASC 145  
 etc.

Compleet accessoireprogramma, zie [www.metabo.com](http://www.metabo.com) of de hoofdcatalogus.

## 11. Reparatie

 Reparaties aan elektrisch gereedschap mogen uitsluitend door een erkende elektricien worden uitgevoerd!

Neem voor elektrisch gereedschap van Metabo dat gerepareerd dient te worden contact op met uw Metabo-vertegenwoordiging. Zie voor adressen [www.metabo.com](http://www.metabo.com).

Lijsten met reserveonderdelen kunt u via [www.metabo.com](http://www.metabo.com) downloaden.

## 12. Milieubescherming

Neem de nationale voorschriften in acht voor een milieuvriendelijke verwijdering en de recycling van afgedankte machines, verpakkingen en toebehoren.

Verpakkingsmateriaal moet overeenkomstig hun codering volgens de gemeentelijke richtlijnen worden afgevoerd. Meer informatie vindt u op [www.metabo.com](http://www.metabo.com) onder Service



Uitsluitend voor EU-landen: Geef uw elektrisch gereedschap nooit met het huisvuil mee! Volgens de Europese richtlijn 2012/19/ EU inzake gebruikte elektrische en elektronische apparaten en de vertaling hiervan in de nationale wetgeving dienen oud elektrisch gereedschap gescheiden te worden ingezameld en op milieuvriendelijke wijze te worden afgevoerd.

Accupacks mogen niet bij het huisvuil gegooid worden! Geef defecte of afgedankte accupacks terug aan de Metabo-handelaar!

Accupacks niet in het water gooien.

Ontlaad eerst het accupack in het elektrisch gereedschap alvorens het af te voeren. De contacten tegen kortsluiting beschermen (bijv. met tape isoleren).

## 13. Technische gegevens

Toelichting op de gegevens van pagina 3. Wijzigingen en technische verbeteringen voorbehouden.

U = spanning van het accupack  
 $s_0$  = trillfrequentie bij nullast  
 $\alpha$  = oscillatiehoek links / rechts  
 m = gewicht met het kleinste accupack  
 Meetgegevens volgens de norm EN 62841.

Toegestane omgevingstemperatuur tijdens het gebruik: -20 °C tot 50 °C (beperkt vermogen bij temperaturen beneden 0 °C). Toegestane omgevingstemperatuur tijdens de opslag: 0 °C tot 30 °C

=== Gelijckstroom

De vermelde technische gegevens zijn tolerantiewaarden (overeenkomstig de betreffende geldige norm).



**Emissiewaarden**  
 Deze waarden maken een beoordeling van de emissie van het elektrisch gereedschap en een vergelijking van de verschillende elektrische gereedschappen mogelijk. Afhankelijk van het gebruik, de toestand van het elektrisch gereedschap of het inzetgereedschap kan de daadwerkelijke belasting hoger of lager uitvallen. Neem voor de beoordeling pauzes en fasen met een lagere belasting in aanmerking. Bepaal op basis van de overeenkomstig aangepaste taxatiewaarden maatregelen ter bescherming van de gebruiker, bijv. organisatorische maatregelen.

**Totale trillingswaarde** (vectorsom van drie richtingen) vastgesteld conform EN 62841:

$a_{h, DS}$  = trillingsemissiewaarde (oppervlakken schuren)  
 $a_{h, S}$  = trillingsemissiewaarde (schuren)  
 $a_{h, ST}$  = trillingsemissiewaarde (zagen met duikzaagblad)  
 $a_{h, SS}$  = trillingsemissiewaarde (zagen met segmentzaagblad)  
 $K_{h, ...}$  = onzekerheid (trilling)

## nl NEDERLANDS

Typisch A-gekwalficeerd geluidsniveau:

$L_{pA}$  = geluidsdrukniveau

$L_{WA}$  = geluidsvermogensniveau

$K_{pA}$ ,  $K_{WA}$  = onzekerheid

Tijdens het werken kan het geluidsniveau de 80 dB(A) overschrijden.



**Draag gehoorbescherming!**

# Istruzioni per l'uso originali

## 1. Dichiarazione di conformità

Dichiariamo sotto la nostra completa responsabilità che questo multitool a batteria, identificato dai modelli e numeri di serie \*1), è conforme a tutte le disposizioni pertinenti delle direttive \*2) e delle norme \*3). Documentazione tecnica presso \*4) - vedere pagina 3.

## 2. Utilizzo conforme

Il dispositivo è adatto per segare, tagliare e levigare a secco piccoli piccole superfici di legno, plastica, metallo, lamiera d'acciaio, piastrelle, fughe e altre superfici simili lavorate a spatola e verniciate, come pure per la raschiatura di residui di colla, colore e simili, senza l'impiego di acqua.

Per eventuali danni derivanti da un uso improprio dell'utensile è responsabile esclusivamente l'utilizzatore.

È obbligatorio rispettare le prescrizioni generali per la prevenzione degli infortuni nonché le avvertenze di sicurezza allegate.

## 3. Avvertenze generali di sicurezza



Per proteggere la propria persona e per una migliore cura dell'elettrotensile stesso, attenersi alle parti di testo contrassegnate con questo simbolo!



**ATTENZIONE** – Al fine di ridurre il rischio di lesioni leggere le Istruzioni per l'uso.



**AVVERTENZA - Leggere tutte le avvertenze di pericolo, le istruzioni operative, le figure e le specifiche accluse al presente elettrotensile. Il mancato rispetto di tutte le istruzioni sottoelencate potrà comportare il pericolo di scosse elettriche, incendi e/o gravi lesioni.**

**Conservare tutte le avvertenze di pericolo e le istruzioni operative per ogni esigenza futura.** L'elettrotensile andrà consegnato esclusivamente insieme al presente documento.

## 4. Avvertenze specifiche di sicurezza

**Tenere l'utensile dalle superfici di presa isolate quando si eseguono lavori durante i quali è possibile che l'utensile accessorio entri in contatto con cavi elettrici nascosti.** Il contatto con un cavo sotto tensione può mettere sotto tensione anche i componenti metallici del dispositivo e provocare così una scossa elettrica.

Assicurarsi che dietro il punto su cui si lavora non ci siano **cavi elettrici e tubi dell'acqua o del gas** (ad esempio utilizzare un metal detector).

Fissare il pezzo, ad es. tramite dispositivi di serraggio, per evitarne lo spostamento.

Afferrare sempre saldamente il dispositivo per l'impugnatura, assumere una postura stabile e lavorare concentrati.

Non avvicinarsi con le mani alla zona di taglio e alla lama. Non tenere le mani sotto il pezzo in lavorazione.

Rimuovere trucioli e simili solo con il dispositivo disinserito.

Pericolo di lesioni a causa dell'utensile accessorio affilato. Indossare i guanti di protezione.

Durante il lavoro, l'utensile accessorio potrebbe scaldarsi. Indossare i guanti di protezione.

Pericolo di schiacciamento al cambio utensile. Indossare i guanti di protezione.

Non occludere le feritoie di ventilazione.

Non utilizzare l'utensile su superfici intrise di liquidi contenenti solventi! Non utilizzare l'utensile su rivestimenti umidi! Durante la lavorazione, la superficie si scalda e si possono produrre vapori nocivi.



**AVVERTENZA** – Indossare sempre gli occhiali protettivi.

**Indossare le protezioni acustiche, qualora si debba lavorare per lunghi periodi.** L'effetto prolungato di un'intensità acustica elevata può danneggiare l'udito.

Spia LED (1): Non osservare direttamente con strumenti ottici la luce LED emanata.

### 4.1 Avvertenze specifiche di sicurezza per i dispositivi a batteria:

Prima di eseguire qualsiasi lavoro di regolazione, modifica, manutenzione o pulizia, estrarre il pacco batterie ricaricabili dal dispositivo.



**ATTENZIONE:** non fissare la luce accesa!



Proteggere i pacchi di batterie ricaricabili dall'umidità!



Non esporre i pacchi di batterie ricaricabili al fuoco!

Non utilizzare pacchi di batterie ricaricabili difettosi o deformati!

Non aprire i pacchi di batterie ricaricabili!

Non toccare o mettere in cortocircuito i contatti dei pacchi di batterie ricaricabili!



Dai pacchi di batterie ricaricabili al litio difettosi può fuoriuscire un liquido leggermente acido e infiammabile!



Se si verifica una perdita di liquido e questo entra in contatto con la pelle, risciacquare subito con abbondante acqua. Se il liquido entra in contatto con gli occhi, risciacquare con acqua pulita ed affidarsi immediatamente alle cure

di un medico!

In caso di guasto al dispositivo, rimuovere il pacco di batterie ricaricabili.

### **Trasporto del pacco di batterie ricaricabili agli ioni di litio:**

La spedizione del pacco di batterie ricaricabili agli ioni di litio è soggetta alle norme sulle merci pericolose (UN 3480 e UN 3481). Per la spedizione del pacco di batterie ricaricabili agli ioni di litio, informarsi sulle norme attualmente in vigore. Chiedere eventualmente informazioni alla ditta di trasporti incaricata. L'imballaggio certificato è disponibile presso Metabo.

Inviare il pacco di batterie ricaricabili solo se l'alloggiamento è intatto e non presenta perdite. Rimuovere il pacco di batterie ricaricabili dal dispositivo per la spedizione. Proteggere i contatti dai cortocircuiti (ad esempio isolandoli con nastro adesivo).

### **Riduzione della formazione di polvere:**

 **AVVERTENZA** - Alcune polveri che si formano durante la levigatura con carta vetrata, il taglio, la levigatura, la foratura e altri lavori contengono sostanze chimiche note per essere causa di tumori, difetti alla nascita o altre anomalie nella riproduzione. Alcune di queste sostanze chimiche sono per esempio:

- piombo in vernici contenenti piombo,
- polvere minerale proveniente da mattoni, cemento e altri materiali edili,
- arsenico e cromo provenienti da legno trattato chimicamente.

Il rischio di questa esposizione varia a seconda della frequenza con cui si effettua questo tipo di lavoro. Per ridurre l'esposizione a queste sostanze chimiche: lavorare in un'area ben ventilata e con dispositivi di protezione approvati, quali ad es. mascherine antipolvere progettate appositamente per filtrare le particelle microscopiche.

Ciò vale anche per la polvere proveniente da altri materiali, come ad es. alcuni tipi di legno (come la polvere di quercia o di faggio), metalli, amianto. Altre malattie note sono ad es. le reazioni allergiche e le malattie alle vie respiratorie. Impedire alla polvere di raggiungere il corpo.

Osservare le direttive e le disposizioni nazionali inerenti al materiale utilizzato, al personale, al tipo e luogo di impiego (ad es. disposizioni sulla sicurezza del lavoro, smaltimento).

Raccogliere le particelle formatesi, evitando che si depositino nell'ambiente circostante.

Per lavori speciali, utilizzare accessori adeguati. In questo modo, nell'ambiente si diffonde in maniera incontrollata una minore quantità di particelle.

Utilizzare un sistema di aspirazione adatto.

Ridurre la formazione di polvere procedendo come segue:

- Non indirizzare le particelle in uscita e la corrente dell'aria di scarico del dispositivo su di sé o sulle persone che si trovano nelle vicinanze, né sulla polvere depositata.

- Utilizzare un impianto di aspirazione e/o un depuratore d'aria.
- Ventilare bene il luogo di lavoro e tenerlo pulito tramite aspirazione. Passando la scopa o soffiando si provoca un movimento vorticoso della polvere.
- Aspirare o lavare gli indumenti di protezione. Non soffiare, scuotere o spazzolare.

## **5. Sintesi**

Vedere pagina 2.

- 1 LED
- 2 Leva di serraggio
- 3 Interruttore a cursore
- 4 Impugnatura
- 5 Rotellina di regolazione del numero di giri
- 6 Tasto dell'indicatore di capacità\*
- 7 Indicatore di capacità e del livello di carica\*
- 8 Batteria\*
- 9 Tasto di sbloccaggio della batteria
- 10 Utensile accessorio\*
- 11 Aspirazione della polvere\*
- 12 Adattatore d'aspirazione\*
- 13 Battuta di profondità\*
- 14 Vite a brugola 1
- 15 Vite a brugola 2
- 16 Giravite per vite a brugola\*
- 17 Flangia alloggiamento
- 18 Portautensile
- 19 Lama
- 20 Perno di serraggio
- 21 Piastra di levigatura

\* in funzione della dotazione / del modello

## **6. Messa in funzione**

### **Pacco batterie ricaricabili**

Caricare il pacco batterie ricaricabili (8) prima dell'uso.

Ricaricare il pacco batterie ricaricabili in caso di efficienza ridotta.

Le istruzioni di ricarica della batteria sono contenute nelle istruzioni per l'uso del caricabatteria Metabo.

I pacchi di batterie ricaricabili al litio Li-Power sono dotati di un indicatore di capacità e del livello di carica (7):

- Premere il tasto (6) e il livello di carica viene visualizzato dalle spie LED.
- Se un LED lampeggia, significa che il pacco batterie ricaricabili è quasi scarico e dev'essere ricaricato.

### **Rimozione e inserimento batteria**

#### **Rimozione**

Premere il tasto di sbloccaggio della batteria (9) e rimuovere la batteria (8).

#### **Inserimento**

Spingere la batteria (8) fino a farla scattare in posizione.



## 7. Utilizzo

### 7.1 Applicare l'aspirazione polvere (solo se si lavora con la piastra di levigatura triangolare)

Vedi figg. 1 e 2, pagina 2

- Rimuovere l'utensile accessorio.
- Applicare l'aspiratore della polvere (11) sulla flangia dell'alloggiamento (17) e fissare la vite (15) nella posizione desiderata tramite il giravite (16).
- Collegare un dispositivo di aspirazione adeguato, completo di tubo, all'adattatore di aspirazione (12).

### 7.2 Applicazione dell'utensile accessorio



Prima di effettuare qualsiasi intervento di modifica: rimuovere la batteria dall'utensile.



Pericolo di lesioni a causa dell'utensile accessorio affilato. Durante il lavoro, l'utensile accessorio potrebbe scaldarsi. Pericolo di schiacciamento al cambio utensile. Indossare i guanti di protezione.



Come utensili accessori, utilizzare soltanto

**STARLOCK**

**STARLOCK PLUS**



Utilizzare solamente lame affilate e non danneggiate. Non utilizzare utensili accessori che presentino criccate / incrinature o deformazioni. Utilizzare un utensile accessorio adatto al materiale da segare.

Vedi figg. 1, 3 e 4, pagina 2.

1. Orientare la leva di bloccaggio (2) di 180° in avanti.
2. Rimuovere il perno di serraggio (20) ruotandolo leggermente in senso antiorario.
3. Applicare l'utensile accessorio sull'attacco (18) nella posizione desiderata, ovvero rimuoverlo dall'attacco (18). Assicurarsi che l'utensile scatti in posizione nelle camme dell'attacco dell'utensile (18).
4. Inserire il perno di serraggio (20) e ruotarlo di 90° in senso orario.
5. **Attenzione!** La leva di bloccaggio (2) potrebbe tornare indietro e schiacciare le vostre dita. *Maneggiare con attenzione. Indossare guanti di protezione.* Chiudere la leva di bloccaggio (2) fino alla battuta e innestarla. (La leva di serraggio deve poggiare sull'alloggiamento).
6. Controllare la stabilità dell'utensile accessorio.

### 7.3 Applicazione del foglio abrasivo

Faciliti di applicazione e rimozione grazie all'attacco a velcro. Basta premere il foglio abrasivo in modo da far coincidere i fori del foglio abrasivo stesso e quelli della piastra di levigatura (21).

### 7.4 Applicazione della battuta di profondità

Vedi fig. 2, pagina 2

Allentare la vite (14) sull'aspiratore della polvere (11). Regolare la battuta (13) alla profondità desiderata. Serrare nuovamente la vite (14).

### 7.5 Attivazione/disattivazione



Mettere dapprima in funzione il dispositivo, quindi avvicinare l'utensile al pezzo in lavorazione.



Evitare un avviamento indesiderato: spegnere sempre il dispositivo quando si estrae il pacco batterie ricaricabili dal dispositivo stesso.



Evitare che il dispositivo aspiri la polvere e i trucioli o ne provochi movimenti vorticosi. Dopo lo spegnimento, riporre il dispositivo soltanto dopo che il motore si è completamente arrestato.

**Accensione:** spingere il selettore (3) in avanti (funzionamento continuo).

**Spegnimento:** spingere il selettore (3) all'indietro.

### 7.6 Regolazione del numero di oscillazioni

Vedi fig. 1, pagina 2

Regolare il numero di oscillazioni mediante la rotellina di regolazione (5). Ciò è possibile anche durante il funzionamento.

L'impostazione ottimale dovrà essere verificata con una prova pratica.

Per piastra di levigatura con Ø 150, livello di rotazione max. 8.

### 7.7 Avvertenze per il lavoro

**Levigatura con carta vetrata:** l'impostazione ottimale dovrà essere verificata con dei tentativi pratici. Esercitare con il dispositivo una pressione uniforme e spostare quest'ultimo avanti e indietro sulla superficie interessata.

**Troncatura, segatura:** impostare un elevato numero di giri. Esercitare con il dispositivo una pressione uniforme. Attenzione a non fare inceppare l'utensile! Nei tagli a immersione: un leggero ribaltamento aumenta la velocità di lavoro.

**Raschiatura:** impostare un numero di oscillazioni da medio a elevato.

Tenere l'utensile accessorio formando un angolo piatto con il pezzo.

Vedi fig. 4, pagina 2:

Per ruotare l'utensile accessorio (19), allentare la leva di bloccaggio (2), ruotare l'utensile accessorio nella posizione desiderata nel relativo attacco, quindi richiudere la leva di bloccaggio.

## 8. Pulizia, manutenzione

**Pulire la macchina ad intervalli regolari.** Nel far ciò, pulire le feritoie di ventilazione sul motore con un aspirapolvere.

## 9. Eliminazione dei guasti

### 9.1 Sistema di monitoraggio multifunzionale del dispositivo

 Il dispositivo si spegne automaticamente, quando l'elettronica attiva la modalità Protezione automatica.

 Nonostante questa funzione di sicurezza, in particolari situazioni può verificarsi un sovraccarico, con conseguente danneggiamento del dispositivo.

#### Cause e soluzioni:

- Pacco batterie ricaricabili quasi scarico**  
(l'elettronica protegge il pacco batterie ricaricabili da eventuali danni dovuti al completo scaricamento).  
Se lampeggia un LED (7), significa che il pacco batterie ricaricabili è quasi scarico.  
Eventualmente premere il tasto (6) e controllare lo stato di carica sui LED (7). Se il pacco batterie ricaricabili è quasi scarico, deve essere ricaricato!
- Un sovraccarico continuo del dispositivo provoca una **disattivazione per surriscaldamento**.  
Lasciar raffreddare il dispositivo o il pacco batterie ricaricabili.  
**Nota:** se il pacco batterie ricaricabili risulta molto caldo al tatto, è possibile farlo raffreddare più rapidamente, inserendolo in un caricabatterie "AIR COOLED".  
**Nota:** il dispositivo si raffredda più velocemente, se lo si fa girare a vuoto.
- L'utensile non funziona e la spia LED (1) lampeggia.** La protezione contro il riavvio dell'utensile è scattata. Se il pacco batterie ricaricabili viene inserito mentre il dispositivo è acceso, questo non entra in funzione. Spegnerne e riaccendere il dispositivo.

## 10. Accessori

Utilizzare soltanto batterie e accessori originali Metabo o CAS (Cordless Alliance System).

Utilizzare esclusivamente accessori conformi ai requisiti e ai parametri riportati nelle presenti Istruzioni per l'uso.

Batterie di diverse capacità:

Best.-Nr.: ..... 625596000 2,0 Ah (LiHD)  
Best.-Nr.: ..... 625367000 4,0 Ah (LiHD)  
etc.

Caricabatterie:

Best.-Nr.: 627044000 ASC 55  
Best.-Nr.: 627378000 ASC 145  
etc.

Il programma completo degli accessori è disponibile all'indirizzo [www.metabo.com](http://www.metabo.com) oppure nel catalogo principale.

## 11. Riparazione

 Gli interventi di riparazione degli elettrotensili sono riservati esclusivamente ai tecnici elettricisti specializzati!

Nel caso di elettrotensili Metabo che necessitino di riparazioni, rivolgersi al proprio rappresentante di zona. Per gli indirizzi consultare il sito [www.metabo.com](http://www.metabo.com).

Gli elenchi delle parti di ricambio possono essere scaricati dal sito [www.metabo.com](http://www.metabo.com).

## 12. Tutela dell'ambiente

Attenersi alle norme nazionali riguardo allo smaltimento eco-compatibile e al riciclaggio di macchine fuori servizio, imballaggi e accessori.

I materiali di imballaggio devono essere smaltiti in base al relativo contrassegno, secondo le regole comunali. Per ulteriori informazioni si rimanda al sito [www.metabo.com](http://www.metabo.com), nella sezione Assistenza.

 Solo per i Paesi UE: non smaltire gli utensili elettrici con i rifiuti domestici! Secondo la Direttiva europea 2012/19/EU sugli utensili elettrici ed elettronici usati e l'applicazione nel diritto nazionale, gli elettrotensili usati devono essere smaltiti separatamente e sottoposti ad un sistema di riciclaggio eco-compatibile.

I pacchi di batterie ricaricabili non devono essere smaltiti tra i rifiuti domestici! Consegnare i pacchi di batterie ricaricabili difettosi o usati al rivenditore Metabo!

Non gettare i pacchi di batterie ricaricabili in acqua.

Prima di effettuare lo smaltimento, scaricare il pacco batterie ricaricabili all'interno dell'elettrotensile. Proteggere i contatti dai cortocircuiti (ad esempio isolandoli con nastro adesivo).

## 13. Dati tecnici

Per le spiegazioni relative ai dati, vedere pagina 3. Ci riserviamo il diritto di apportare modifiche nell'ambito dello sviluppo tecnologico.

U = tensione del pacco di batterie ricaricabili  
S<sub>0</sub> = numero di oscillazioni a vuoto  
o = angolo di oscillazione sx/dx  
m = peso con il pacco di batterie ricaricabili più piccolo

Valori misurati a norma EN 62841.

Temperatura ambiente consentita durante il funzionamento: da -20 °C a 50 °C (con temperature inferiori a 0 °C le prestazioni sono limitate).  
Temperatura ambiente consentita durante lo stoccaggio: da 0 °C a 30 °C

--- Corrente continua

I dati tecnici sopra indicati sono soggetti a tolleranze (secondo gli standard specifici vigenti).

 **Valori di emissione**  
Tali valori consentono di stimare le emissioni dell'elettrotensile e di raffrontarle con altri elettrotensili. In base alle condizioni d'impiego, allo

stato dell'elettrotensile o degli utensili accessori, il carico effettivo può risultare superiore o inferiore. Ai fini di una corretta stima, considerare le pause di lavoro e le fasi di carico ridotto. Basandosi su valori stimati e opportunamente adattati, stabilire misure di sicurezza idonee per l'utilizzatore, ad es. di carattere organizzativo.

Valore complessivo delle vibrazioni (somma vettoriale delle tre direzioni) calcolato secondo la norma EN 62841:

- $a_{h, DS}$  = valore di emissione vibrazioni (levigatura superficiale)
- $a_{h, S}$  = valore emissione vibrazioni (raschiatura)
- $a_{h, ST}$  = valore emissione vibrazioni (taglio con lama per taglio a tuffo)
- $a_{h, SS}$  = valore emissione vibrazioni (taglio con lama segmentata)
- $K_{h, ...}$  = incertezza (vibrazioni)

Livello sonoro classe A tipico:

- $L_{pA}$  = livello di pressione acustica
- $L_{WA}$  = livello di potenza acustica
- $K_{pA}, K_{WA}$  = incertezza

Durante il lavoro è possibile che venga superato il livello di rumorosità di 80 dB(A).



**Indossare le protezioni acustiche!**

# Manual original

## 1. Declaración de conformidad

Declaramos bajo nuestra exclusiva responsabilidad que esta herramienta multiuso con batería, identificada por tipo y número de serie \*1), cumple todas las disposiciones pertinentes de las directivas \*2) y normas \*3). Documentaciones técnicas en \*4) - véase página 3.

## 2. Aplicación de acuerdo a la finalidad

Esta herramienta es apta para el serrado, corte y esmerilado en seco de superficies pequeñas de madera, plástico, metal, chapa de acero, azulejos, juntas y similares, así como para superficies estucadas y pintadas. Igualmente es apta para el raspado de restos de adhesivo y de pintura o similares, sin utilizar agua.

Los posibles daños derivados de un uso inadecuado son responsabilidad exclusiva del usuario.

Se deberán respetar las normas sobre prevención de accidentes generalmente aceptadas y las indicaciones de seguridad aquí incluidas.

## 3. Indicaciones generales de seguridad



Para su propia protección y la de su herramienta eléctrica, observe las partes marcadas con este símbolo.



**ADVERTENCIA:** Lea el manual de instrucciones para reducir el riesgo de accidentes.



**ADVERTENCIA - Lea íntegramente las advertencias de peligro, las instrucciones, las ilustraciones y las especificaciones entregadas con esta herramienta eléctrica.** *En caso de no atenerse a las instrucciones siguientes, ello puede ocasionar una descarga eléctrica, un incendio y/o una lesión grave.*

**Guardar todas las advertencias de peligro e instrucciones para futuras consultas.** Si entrega su herramienta eléctrica a otra persona, es imprescindible acompañarla de este documento.

## 4. Indicaciones especiales de seguridad

**Sujete la herramienta por las superficies de la empuñadura aisladas cuando realice trabajos en los que la herramienta de inserción pudiera entrar en contacto con cables eléctricos ocultos.** El contacto con un cable conductor de corriente puede electrizar también las partes metálicas de la herramienta y causar una descarga eléctrica.

Asegúrese de que en el lugar de trabajo no existan **cables, tuberías de agua o gas** (por ejemplo, con ayuda de un detector de metales).

Asegure la pieza de trabajo para inmovilizarla, p. ej., con ayuda de dispositivos de sujeción.

Sujete la herramienta por la empuñadura, adopte una buena postura y trabaje concentrado.

No toque con sus manos la zona de serrado ni la hoja de sierra. No toque la pieza de trabajo por la parte inferior.

La máquina debe estar siempre detenida para eliminar virutas y otros residuos similares.

Riesgo de lesiones por herramienta de inserción afilada. Use guantes protectores.

La herramienta de inserción puede estar caliente al finalizar el trabajo. Use guantes protectores.

Riesgo de aplastamiento al cambiar de herramienta. Use guantes protectores.

No tapar la ranura de ventilación.

¡No mecanizar superficies que estén impregnadas de líquidos que contengan disolventes! ¡No mecanizar revestimientos húmedos! Durante el mecanizado, la superficie se calienta y podrían desprenderse humos tóxicos.



**ADVERTENCIA** – Utilice siempre gafas protectoras.

**Si los trabajos duran un período de tiempo prolongado, usar protección para los oídos.** La exposición a niveles de ruido elevados durante períodos prolongados puede causar daños en la capacidad auditiva.

Lámpara LED (1): no mire directamente los rayos de luz de la lámpara Led sin utilizar instrumentos ópticos.

### 4.1 Indicaciones especiales de seguridad para máquinas con acumuladores:

Extraiga el acumulador de la máquina antes de llevar a cabo cualquier ajuste, reequipamiento, trabajo de mantenimiento o limpieza.



**ATENCIÓN** no mirar dentro de la lámpara encendida.



Proteja la batería contra la humedad.



No ponga la batería en contacto con el fuego.

No utilice baterías defectuosas o deformadas.

No abra la batería.

No toque ni ponga en cortocircuito los contactos de la batería.



¡De las baterías de litio defectuosas puede llegar a salir un líquido ligeramente ácido e inflamable!



En caso de que salga líquido de la batería y entre en contacto con la piel, lávese inmediatamente con abundante agua. En caso de que el líquido entrara en contacto con los ojos, lávelos con agua limpia y acuda inmediatamente a un centro médico.

Retirar siempre la batería si la herramienta está defectuosa.

### Transporte de baterías Li-Ion:

El envío de baterías Li-Ion está sujeto a la ley de transporte de mercancías peligrosas (UN 3480 y UN 3481). En caso de envío, cumpla las normas y directivas actualmente vigentes para el transporte de baterías Li-Ion. Consulte, si es necesario, a su empresa de transporte. Metabo puede facilitarle embalajes certificados.

Envíe las baterías únicamente si la carcasa no está deteriorada y no existe fuga de líquido. Extraiga la batería de herramienta para enviarla. Asegure los contactos contra un cortocircuito (p. ej. con cinta adhesiva).

### Reducir la exposición al polvo:



**ADVERTENCIA** - Algunos polvos generados por el lijado, aserrado, amolado o taladrado con herramientas eléctricas y otras actividades de construcción contienen sustancias químicas que se sabe que causan cáncer, defectos de nacimiento y otros daños sobre la reproducción. Algunos ejemplos de estas sustancias químicas son:

- Plomo procedente de pinturas a base de plomo,
- Sílice cristalina procedente de ladrillos y cemento, así como de otros productos de mampostería, y
- Arsénico y cromo procedentes de madera de construcción tratada químicamente

El riesgo para usted por estas exposiciones varía, dependiendo de qué tan a menudo haga este tipo de trabajo. Para reducir su exposición a estas sustancias químicas: trabaje en un área bien ventilada y trabaje con equipo de seguridad aprobado, como por ejemplo las máscaras antipolvo que están diseñadas especialmente para impedir mediante filtración el paso de partículas microscópicas.

Esto vale asimismo para polvos de otros materiales como p.ej. algunos tipos de madera (como polvo de roble o de haya), metales y asbesto. Otras enfermedades conocidas son p.ej. reacciones alérgicas y afecciones de las vías respiratorias. No permita que estas partículas penetren en su cuerpo.

Respete las directivas y normas nacionales vigentes aplicables a su material, personal, uso y lugar de utilización (p.ej. normas de protección laboral y eliminación de residuos).

Recoja las partículas resultantes en el mismo lugar de emisión, evite que éstas se sedimenten en el entorno.

Utilice únicamente accesorios adecuados para trabajos especiales. Esto reducirá la cantidad de partículas emitidas incontroladamente al entorno.

Utilice un sistema de aspiración de polvo adecuado.

Reduzca la exposición al polvo:

- evitando dirigir las partículas liberadas y la corriente del aparato hacia usted, hacia las personas próximas a usted o hacia el polvo acumulado,
- incorporando un sistema de aspiración y/o un depurador de aire,
- ventilando bien el puesto de trabajo o manteniéndolo limpio mediante sistemas de aspiración. Barrer o soplar solo hace que el polvo se levante y arremoline.
- Lave la ropa de protección o límpiela mediante aspiración. No utilice sistemas de soplado, no la sacuda ni cepille.

## 5. Descripción general

Véase la página 2.

- 1 Lámpara LED
- 2 Palanca tensora
- 3 Relé neumático
- 4 Empuñadura
- 5 Ruedecilla para el ajuste del número de revoluciones
- 6 Tecla del indicador de capacidad\*
- 7 Indicador de señal y capacidad\*
- 8 Batería \*
- 9 Botón de desbloqueo de la batería
- 10 Herramienta de inserción \*
- 11 Aspiración de polvo\*
- 12 Adaptador de aspiración\*
- 13 Tope de profundidad\*
- 14 Tornillo de hexágono interior 1
- 15 Tornillo de hexágono interior 2
- 16 Destornillador para tornillo de hexágono interior\*
- 17 Brida de carcasa
- 18 Portaherramientas
- 19 Hoja de sierra
- 20 Pasador de apriete
- 21 Placa lijadora

\*según el equipamiento/modelo

## 6. Puesta en marcha

### Batería

Cargue la batería (8) antes de utilizar la herramienta.

Si detecta una disminución de potencia, vuelva a cargar la batería.

Encontrará instrucciones sobre la carga del paquete de baterías en el manual de funcionamiento del equipo de carga de Metabo.

Las baterías de ion litio (Li-Ion) y Li-Power poseen un indicador de capacidad y de señal (7):

- Al presionar el botón (6) las lámparas LED indican el nivel de carga.

- Si una lámpara LED parpadea, la batería se encuentra prácticamente vacía y debe volver a cargarse.

### Retire e inserte la batería

**Retirar:** Pulsar botón del desbloqueo de la batería (9) y retirar la batería (8) **hacia abajo**.

**Colocar:** Colocar batería (8) hasta que encaje.

## 7. Manejo

### 7.1 Montaje del sistema de aspiración de polvo (sólo cuando trabaje con un disco de lijado triangular)

Véanse las fig. 1 y 2, página 2

- Retire la herramienta de inserción.
- Coloque la aspiración de polvo (11) en la brida de la carcasa (17) y fije con el destornillador (16) los tornillos (15) en la posición deseada:
- Conecte un equipo de aspiración apropiado con su manguera correspondiente en el adaptador de aspiración (12) insertado.

### 7.2 Montar herramienta de inserción

 Antes de cualquier trabajo de reequipamiento: extraiga la batería.

 Riesgo de lesiones por herramienta de inserción afilada. La herramienta de inserción puede estar caliente al finalizar el trabajo. Riesgo de aplastamiento al cambiar de herramienta. Use guantes protectores.

 Empléelo solo como

**STARLOCK**

**STARLOCK PLUS**

herramienta de repuesto.

 Utilizar únicamente hojas de sierra afiladas y sin desperfectos. No utilice herramientas de inserción agrietadas o deformadas. Utilice una herramienta de inserción que sea adecuada para el material que vaya a serrar.

Véanse las fig. 1, 3 y 4, página 2

1. Gire la palanca de fijación (2) 180° hacia delante.
2. Retire el pasador de apriete (20) girándolo ligeramente en sentido contrario a las agujas del reloj.
3. Coloque la herramienta de inserción en la posición deseada del portaherramientas (18) y retirela del portaherramientas (18). Asegúrese de que la leva encaje correctamente en el portaherramientas (18).
4. Coloque el pasador de apriete (20) y gírelo 90° en el sentido de las agujas del reloj.
5. **¡Atención!** La palanca tensora (2) puede retroceder repentinamente y aplastar los dedos. Por ello, manipule la herramienta con cuidado. Use guantes protectores. Cierre la palanca tensora (2) hasta alcanzar el tope y encájela. (La palanca tensora debe

- reposar contra la carcasa).
- 6. Verifique que la herramienta de inserción está correctamente insertada.

### 7.3 Montaje de la hoja lijadora

Montaje y extracción sencillos gracias al cierre de cardillo. Simplemente apretar la hoja lijadora hasta que los orificios de la misma encajen con los del disco abrasivo (21).

### 7.4 Montar el tope de profundidad

Véase la fig. 2, página 2

Suelte el tornillo (14) de la aspiración de polvo (11). Ajuste el tope de profundidad (13) con la profundidad deseada. Vuelva a apretar el tornillo (14).

### 7.5 Conexión/Desconexión (On/Off)

 Conecte en primer lugar la herramienta de inserción, y a continuación acérquela a la pieza de trabajo.

 Evite el inicio involuntario: desconecte siempre la máquina al desmontar los acumuladores de la máquina.

 Evite que la herramienta aspire o levante polvo y viruta. Una vez se ha desconectado la herramienta, espere hasta que el motor esté parado antes de depositarla.

**Conexión:** desplace la corredera conmutadora (3) hacia adelante (conexión constante).

**Desconexión:** desplace la corredera conmutadora (3) hacia atrás.

### 7.6 Ajustar el número de oscilaciones

Véase la fig. 1, página 2

Ajustar el número de oscilaciones en la ruedecilla de ajuste (5). Dicho ajuste también se puede efectuar durante el funcionamiento.

El ajuste óptimo se determina después mediante la práctica.

Para la placa lijadora Ø 150 máximo, nivel de giro 8.

### 7.7 Indicaciones de funcionamiento

**Rectificado con papel de lija:** el ajuste óptimo se puede determinar mediante la práctica. Presione la máquina ligeramente y muévala en la superficie hacia adelante y hacia atrás.

**Corte, serrado:** ajuste un número de oscilaciones elevado. Presione la herramienta de forma moderada. ¡No la incline! En cortes por inmersión: una ligera inclinación aumenta el avance del trabajo.

**Raspado:** oscilaciones de medias a elevadas. Mantenga la herramienta de inserción en ángulo plano respecto a la pieza de trabajo.

Véase la fig. y 4, página 2:

Para girar la herramienta (19), suelte la palanca de fijación (2), gire la herramienta en el

portaherramientas a la posición deseada y vuelva a cerrar la palanca de fijación.

## 8. Limpieza, mantenimiento

**Limpiar la herramienta periódicamente.** Las ranuras de ventilación del motor deben limpiarse con un aspirador.

## 9. Localización de averías

### 9.1 Sistema de control multifuncional de la máquina

 Si la herramienta se apaga por sí sola, es porque el sistema electrónico ha activado el modo de autoprotección.

 A pesar de esta función protectora es posible que surja una sobrecarga y como consecuencia de ello un daño de la máquina al realizarse ciertas aplicaciones.

#### Problemas y soluciones:

1. **Batería casi vacía** (El sistema electrónico protege la batería de los daños causados por la descarga completa).

Cuando la batería está casi vacía, parpadea una lámpara LED (7). En caso necesario, pulsar el botón (6) y comprobar el estado de carga con la lámpara LED (7). Si la batería está casi vacía, cargarla de nuevo.

2. La sobrecarga de la herramienta durante un periodo prolongado provoca la **desconexión por temperatura**.  
Dejar enfriar la herramienta o la batería.

**Advertencia:** Si la batería está muy caliente, es posible enfriarla con mayor rapidez utilizando un cargador "AIR COOLED".

**Advertencia:** La herramienta se enfría más rápidamente si se deja funcionar en ralentí.

3. **La herramienta no funciona y la lámpara LED (1) parpadea.** La protección contra el re arranque se ha activado. En caso de que se monte los acumuladores en la máquina conectada, la máquina no iniciará. Desconecte y vuelva a conectar la herramienta.

## 10. Accesorios

Utilice solo baterías y accesorios originales de Metabo o CAS (Cordless Alliance System).

Utilice únicamente accesorios que cumplan con los requerimientos y los datos indicados en estas indicaciones de funcionamiento.

Baterías de diferentes capacidades:

Best.-Nr.: 625596000 2,0 Ah (LiHD)

Best.-Nr.: 625367000 4,0 Ah (LiHD)

etc.

Cargadores:

Best.-Nr.: 627044000 ASC 55

Best.-Nr.: 627378000 ASC 145

etc.

Programa completo de accesorios disponible en [www.metabo.com](http://www.metabo.com) o en el catálogo principal.

## 11. Reparación

 Las reparaciones de herramientas eléctricas solamente deben ser efectuadas por electricistas especializados.

En caso de tener herramientas eléctricas que necesiten ser reparadas, dirijase por favor a su representante de Metabo. En la página [www.metabo.com](http://www.metabo.com) encontrará las direcciones necesarias.

En la página web [www.metabo.com](http://www.metabo.com) puede usted descargarse las listas de repuestos.

## 12. Protección medioambiental

Cumpla lo estipulado por las normativas nacionales relativas a la gestión ecológica de los residuos y al reciclaje de herramientas, embalaje y accesorios usados.

Los materiales de embalaje deben eliminarse de acuerdo con su etiquetado y según las directrices municipales. Puede encontrar más información en [www.metabo.com](http://www.metabo.com) en la sección Servicio.

 Sólo para países de la UE: no tire las herramientas eléctricas a la basura doméstica. Según la directiva europea 2012/19/EU sobre residuos de aparatos eléctricos y electrónicos y las correspondientes legislaciones nacionales, las herramientas eléctricas usadas deben recogerse por separado y reciclarse de modo respetuoso con el medio ambiente.

Las baterías no deben desecharse junto con la basura doméstica. Devuelva las baterías defectuosas o gastadas a su distribuidor Metabo

No sumerja la batería en agua.

Antes de eliminar la máquina, descargue la batería que se encuentra en la herramienta eléctrica. Asegurar los contactos contra un cortocircuito (p. ej. con cinta adhesiva).

## 13. Datos técnicos

Notas explicativas sobre la información de la página 3. Nos reservamos el derecho a efectuar modificaciones en función de las innovaciones tecnológicas.

U = Tensión de la batería

s<sub>0</sub> = Número de oscilaciones en marcha en vacío

o = Ángulo de oscilación izquierda / derecha

m = Peso con la batería más pequeña

Valores de medición establecidos de acuerdo con EN 62841.

Temperatura ambiental admitida de -20 °C a 50 °C (rendimiento limitado en caso de temperaturas

inferiores a 0 °C). Temperatura ambiental admitida durante el almacenamiento: de 0 °C a 30 °C

--- Corriente continua

Las especificaciones técnicas aquí indicadas están sujetas a rangos de tolerancia (conforme a las normas vigentes).



#### Valores de emisión

Estos valores permiten evaluar las emisiones de la herramienta eléctrica y compararlas con las de otras herramientas eléctricas. Dependiendo de las condiciones de uso, del estado de la herramienta eléctrica o de las herramientas que se utilicen, la carga real puede ser mayor o menor. Para realizar la valoración tenga en cuenta las pausas de trabajo y las fases de trabajo a carga reducida. Determine, a partir de los valores estimados, las medidas de seguridad para el operador, p. ej. medidas organizativas.

Valor total de vibraciones (suma vectorial de tres direcciones) determinado según EN 62841:

$a_{h, DS}$  = Valor de emisión de vibraciones (lijado de superficies)

$a_{h, S}$  = Valor de emisión de vibraciones (raspado)

$a_{h, ST}$  = Valor de emisión de vibraciones (serrado con hoja de sierra de inmersión)

$a_{h, ST}$  = Valor de emisión de vibraciones (serrado con hoja de sierra segmentada)

$K_{h, \dots}$  = Inseguridad (vibración)

Niveles acústicos típicos compensados A:

$L_{pA}$  = Nivel de intensidad acústica

$L_{WA}$  = Nivel de potencia acústica

$K_{pA}, K_{WA}$  = Inseguridad

Al trabajar, el nivel de ruido puede superar los 80 dB(A).



**¡Use auriculares protectores!**



# Manual de instruções original

## 1. Declaração de conformidade

Declaramos, sob nossa responsabilidade: esta Multitool sem fio, identificada por tipo e número de série \*1), está em conformidade com todas as disposições aplicáveis das Diretivas \*2) e Normas \*3). Documentações técnicas no \*4) - ver página 3.

## 2. Utilização correcta

A máquina adequa-se para lixar, cortar e lixar a seco pequenas superfícies em madeira, plásticos, metais, chapa de aço, azulejos, fugas e semelhantes, superfícies com argamassa e lacadas, bem como para raspar restos de cola e resíduos de tinta e semelhantes sem a utilização de água.

O utilizador é inteiramente responsável por danos que advenham de um uso indevido.

Deverá sempre respeitar as normas gerais de prevenção de acidentes aplicáveis e as indicações de segurança juntamente fornecidas.

## 3. Indicações gerais de segurança



Para sua própria protecção e para proteger a sua ferramenta eléctrica, cumpra muito em especial todas as referências marcadas com este símbolo!



**AVISO** – Ler as Instruções de Serviço para reduzir um risco de ferimentos e lesões.



**ATENÇÃO** – Devem ser lidas todas as indicações de segurança, instruções, ilustrações e especificações desta ferramenta eléctrica. O desrespeito das instruções apresentadas abaixo pode causar choque eléctrico, incêndio e/ou graves lesões.

**Guarde bem todas as advertências e instruções para futura referência.** Quando entregar esta ferramenta eléctrica a outros, faça-o sempre acompanhado destes documentos.

## 4. Indicações especiais de segurança

**Segure o aparelho nas superfícies isoladas do punho, sempre que executar trabalhos nos quais a ferramenta acoplável possa atingir condutores de corrente ocultos.** O contacto com um cabo sob tensão pode também colocar peças metálicas do aparelho sob tensão e provocar um choque eléctrico.

Certifique-se de que no local em que trabalha, **não existem tubagens de corrente eléctrica, água ou gás** (por ex. com a ajuda de um aparelho detector de metais).

Proteger a peça de trabalho contra deslizamento, utilizando por ex. dispositivos de fixação.

Segurar a máquina sempre no punho previsto, posicionar-se de forma segura e concentrar-se no trabalho.

Não coloque as mãos na área de serração nem na lâmina de serra. Nunca toque por baixo da peça de trabalho.

Remover as aparas e semelhantes apenas quando a máquina estiver parada.

Perigo de ferimentos devido a ferramenta acoplável afiada. Use luvas de protecção.

Depois de trabalhar, a ferramenta acoplável pode estar quente. Use luvas de protecção.

Perigo de esmagamento durante a substituição da ferramenta. Use luvas de protecção.

Não manter as aberturas de ventilação fechadas.

Não tratar superfícies que estejam embebidas em líquidos que contenham detergentes! Não tratar revestimentos húmidos! Ao trabalhar, a superfície aquece e podem formar-se vapores tóxicos.



**AVISO** – Utilize sempre óculos de protecção.

**Use protecção auditiva sempre que trabalhar durante longos períodos de tempo.** Uma exposição prolongada a elevados níveis de ruído pode provocar problemas de audição.

Lâmpada LED (1): Não observar a irradiação LED directamente com instrumentos ópticos.

### 4.1 Indicações de segurança especiais para ferramentas sem fio:

Remover a bateria da máquina antes de realizar qualquer ajuste, reequipamento, manutenção ou limpeza.



**ATENÇÃO** Não olhar fixamente para a luz acesa.



Proteger as baterias de humidade!



Não expor as baterias a fogo!

Não utilizar baterias danificadas ou deformadas!  
Não abrir as baterias!  
Não tocar nem curto-circuitar os contactos das baterias!



As baterias de lítio danificadas podem verter um líquido ligeiramente ácido e inflamável!



Caso as baterias vertam líquido e o mesmo entre em contacto com a pele, deverá lavar imediatamente com água abundante. Se o líquido das baterias entrar em contacto com os seus olhos, lave-os com água limpa e consulte imediatamente um médico!

Retirar a bateria da máquina, caso a máquina esteja avariada.

### Transporte das baterias de lítio:

a expedição de baterias de lítio deve ocorrer em conformidade com as leis de transporte de mercadorias perigosas (UN 3480 e UN 3481). Informe-se sobre as normas atualmente em vigor ao expedir baterias de lítio. Se necessário, informe-se junto da sua empresa transportadora. Poderá obter uma embalagem certificada junto da Metabo.

A bateria apenas poderá ser expedida caso a caixa não apresente danos e não esteja a verter líquido. Para expedir, retire a bateria da máquina. Proteger os contactos contra curto-circuito (por ex. isolar com fita adesiva).

### Reduzir os níveis de pó:

 **ATENÇÃO** - Alguns pós causados por lixamento com papel de lixa, serragem, retificação, perfuração e outros trabalhos contêm produtos químicos conhecidos por causar cancro, anomalias congénitas ou outros problemas reprodutivos. Alguns exemplos destes produtos químicos são:

- chumbo de tintas com chumbo,
- pó mineral de tijolo, cimento e outros materiais de construção civil e
- arsénio e crómio de madeiras com tratamento químico.

O risco para si depende da frequência da realização deste tipo de trabalhos. Para reduzir a sua exposição a estes produtos químicos: trabalhe em áreas bem ventiladas e com equipamento de proteção individual homologado como, por exemplo, máscaras contra pó concebidas para filtrar partículas microscópicas.

O mesmo se aplica a pó de outros materiais como, por exemplo, alguns tipos de madeira (como pó de carvalho ou faia), metais e amianto. Outras doenças conhecidas são, p. ex., reações alérgicas, doenças respiratórias. Não deixe que o pó entre em contacto com o seu corpo.

Respeite as diretivas e disposições nacionais válidas para o seu material, pessoal, caso de utilização e local de utilização (p. ex., disposições relativas a segurança no trabalho, eliminação).

Apanhe as partículas geradas no local de origem das mesmas e evite deposições nas imediações.

Utilize acessórios apropriados para trabalhos especiais. Através disso é reduzida a expulsão descontrolada de partículas no ambiente.

Utilize um aspirador de pó adequado.

Reduza os níveis de pó:

- direcionando as partículas expelidas e o fluxo de ar de exaustão da máquina para longe de si, das pessoas que se encontram nas proximidades ou do pó acumulado,
- montando um dispositivo de aspiração e/ou um purificador de ar,
- arejando bem o local de trabalho e aspirando-o para o manter limpo. Varrer ou soprar por jato de ar forma remoinhos de pó.

- Aspire ou lave o vestuário de proteção. Não limpar soprando, batendo ou escovando.

## 5. Vista geral

Ver página 2.

- 1 Lâmpada LED
- 2 Alavanca tensora
- 3 Interruptor correção
- 4 Punho
- 5 Roda de ajuste para regulação das rotações
- 6 Botão do indicador de capacidade\*
- 7 Indicador de capacidade e de sinalização\*
- 8 Bateria\*
- 9 Botão para desbloqueio da bateria
- 10 Ferramenta acoplável\*
- 11 Aspirador de pó\*
- 12 Adaptador de aspiração\*
- 13 Limitador de profundidade\*
- 14 Parafuso com sextavado interior 1
- 15 Parafuso com sextavado interior 2
- 16 Chave de fendas para parafuso com sextavado interior\*
- 17 Flange da caixa
- 18 Encabadouro da ferramenta
- 19 Lâmina de serra
- 20 Pino de aperto
- 21 Base de lixar

\*consoante o equipamento/consoante o modelo

## 6. Colocação em funcionamento

### Bateria

Antes de utilizar, carregue a bateria (8).

Recarregar a bateria em caso de perda de rendimento.

Poderá encontrar instruções sobre o carregamento da bateria no manual de instruções do carregador Metabo.

As baterias de lítio "Li-Power" possuem um indicador de capacidade e de sinalização (7):

- Prima a tecla (6) e o estado de carga será indicado através das lâmpadas LED.
- Assim que uma lâmpada LED piscar, significa que a bateria está quase descarregada e terá que ser recarregada.

### Retirar, inserir a bateria

**Retirar:** Pressionar a tecla para desbloqueio da bateria (9) e retirar a bateria (8) puxando-a para cima.

**Colocar:** Inserir a bateria (8) até engatar.

## 7. Utilização

- 7.1 **Montar o aspirador de pó** (apenas se estiver a trabalhar com uma base de lixar triangular)

Ver fig. 1 e 2, página 2

- Retirar a ferramenta acoplável.
- Colocar o aspirador de pó (11) sobre o flange da caixa (17) e fixar o parafuso (15) com a chave de fendas (16) na posição pretendida:
- ligar um aparelho de aspiração apropriado com a sua mangueira de aspiração ao adaptador de aspiração (12) encaixado.

## 7.2 Montar a ferramenta acoplável

 Antes de todos os trabalhos de conversão: retirar a bateria da máquina.

 Perigo de ferimentos devido a ferramenta acoplável afiada. A ferramenta acoplável podem estar quente após o trabalho. Perigo de esmagamento ao substituir a ferramenta. Usar luvas de proteção.

 Utilizar como ferramentas acopláveis apenas

**STARLOCK**

**STARLOCK PLUS**

 Utilizar apenas lâminas de serra afiadas e que não apresentem danos. Não utilizar ferramentas acopláveis com fissuras ou semelhantes, nas quais o formato se tenha alterado. Utilize uma ferramenta acoplável adequada para o respetivo material a serrar.

Ver fig. 1, 3 e 4, página 2.

1. Oscilar a alavanca tensora (2) 180° para a frente.
2. Rodar o pino de aperto (20) ligeiramente no sentido contrário ao dos ponteiros do relógio e retirar.
3. Colocar a ferramenta acoplável na posição pretendida sobre o encabadouro da ferramenta (18) ou retirar do encabadouro da ferramenta (18). Certifique-se de que a mesma engata nos cames do encabadouro da ferramenta (18).
4. Inserir o pino de aperto (20) e rodar 90° no sentido dos ponteiros do relógio.
5. **Atenção!** A alavanca tensora (2) pode retroceder e esmagar os seus dedos. Manusear com cuidado. Usar luvas de proteção. Fechar a alavanca tensora (2) até ao encosto e engatar. (A alavanca tensora deverá encostar na caixa).
6. Verificar o assentamento firme da ferramenta acoplável.

## 7.3 Montar a folha de lixa

Montagem e desmontagem fácil graças à fixação autoaderente. Pressionar ligeiramente a folha de lixa, de modo a que as perfurações da folha de lixa e da base de lixar (21) coincidam.

## 7.4 Montar o limitador de profundidade

Ver fig. 2, página 2

Soltar o parafuso (14) no aspirador de pó (11). Ajustar o limitador de profundidade (13) para a profundidade pretendida. Voltar a apertar firmemente o parafuso (14).

## 7.5 Ligar/desligar

 Primeiro ligar e em seguida colocar a ferramenta acoplável na peça de trabalho.

 Evite arranques involuntários: desligue sempre a máquina quando retirar a bateria da máquina.

 Evite que a máquina forme remoinhos ou aspire pó e aparas. Depois de desligada, pousar a máquina apenas quando o motor estiver parado.

**Ligar:** deslocar o interruptor correção (3) para a frente (funcionamento contínuo).

**Desligar:** deslocar o interruptor correção (3) para trás.

## 7.6 Ajuste do número de oscilações

Ver fig. 1, página 2

Ajustar o número de oscilações na roda de ajuste (5). As rotações poderão igualmente ser ajustadas durante o funcionamento.

O ajuste otimizado deverá ser determinado através de um teste prático.

Para base de lixar com Ø 150, velocidade máxima 8.

## 7.7 Indicações de trabalho

**Lixar com folha de lixa:** o ajuste otimizado deverá ser determinado através de um teste prático. Pressionar moderadamente a máquina e movimentá-la para a frente para trás ao longo da superfície.

**Cortar, serrar:** número de oscilações elevado. Exercer força moderada sobre a máquina. Não inclinar! Em caso de cortes de imersão: uma inclinação ligeira aumenta o progresso de trabalho.

**Raspar:** Ajustar um número de oscilações médio a elevado.

Manter a ferramenta acoplável em ângulo plano em relação à peça de trabalho.

Ver fig. 4, página 2:

para rodar a ferramenta acoplável (19), soltar a alavanca tensora (2), rodar a ferramenta acoplável no encabadouro da ferramenta para a posição pretendida e voltar a fechar a alavanca tensora.

## 8. Limpeza, manutenção

**Limpar regulamente a máquina.** Nisso, aspirar as aberturas de ventilação do motor com um aspirador de pó.

## 9. Eliminação de avarias

### 9.1 Sistema de monitorização multifuncional da máquina

 Se a máquina se desligar automaticamente, isso significa que o sistema electrónico activou o modo de autoprotecção.

 Mesmo com esta função de protecção, em determinadas aplicações poderão ocorrer

sobrecargas e consequentemente, danos na máquina.

### Causas e correcções:

1. **Bateria quase vazia** (o sistema electrónico protege a bateria contra danos devido a descarga total).  
Se uma lâmpada LED (7) piscar isso significa que a bateria está quase vazia. Se necessário pressionar a tecla (6) e verificar o estado de carga através das lâmpadas LED (7). Quando a bateria estiver quase vazia terá que ser recarregada!
2. Uma sobrecarga prolongada da máquina provoca o **desligamento por temperatura**. Deixe arrefecer a máquina ou a bateria.  
**Nota:** se sentir que a bateria está demasiado quente, poderá arrefecer a bateria mais rapidamente num carregador "AIR COOLED".  
**Nota:** a máquina arrefece mais rapidamente se a deixar a funcionar na marcha em vazio.
3. **A máquina não funciona e a lâmpada LED (1) está a piscar.** A protecção contra reaquecimento involuntário reagiu. Se a bateria for inserida com a máquina ligada, esta não irá arrancar. Desligar e voltar a ligar a máquina.

## 10. Acessórios

Utilize apenas baterias originais Metabo ou CAS (Cordless Alliance System) e acessórios.

Só deve utilizar acessórios que cumprem as requisições e os dados de identificação, indicados nestas Instruções de Serviço.

Acumuladores de diversas capacidades:

Best.-Nr.: 625596000 2,0 Ah (LiHD)  
Best.-Nr.: 625367000 4,0 Ah (LiHD)

Carregadores:

Best.-Nr.: 627044000 ASC 55  
Best.-Nr.: 627378000 ASC 145  
etc.

Programa completo de acessórios, consultar [www.metabo.com](http://www.metabo.com) ou o catálogo principal.

## 11. Reparação

 As reparações em ferramentas eléctricas apenas devem ser efectuadas por electricistas!

Caso as ferramentas eléctricas Metabo necessitem de reparações, dirija-se ao seu representante Metabo. Poderá consultar os endereços em [www.metabo.com](http://www.metabo.com)

Poderá descarregar as listas de peças sobressalentes em [www.metabo.com](http://www.metabo.com)

## 12. Protecção do ambiente

Respeite as determinações nacionais sobre a eliminação ecológica e sobre a reciclagem de máquinas usadas, embalagens e acessórios.

Os materiais da embalagem devem ser eliminados de acordo com a sua rotulagem, em conformidade com as diretivas do seu município. Encontrará indicações adicionais em [www.metabo.com](http://www.metabo.com) na área da assistência.



Apenas para países da UE: Não colocar as ferramentas eléctricas no lixo doméstico! De acordo com a directriz europeia 2012/19/EU sobre equipamentos eléctricos e electrónicos usados e na conversão ao direito nacional, as ferramentas eléctricas usadas devem ser recolhidas em separado e entregues a uma reciclagem ecologicamente correcta.

As baterias não podem ser eliminadas através do lixo doméstico! Devolver as baterias avariadas ou usadas ao revendedor Metabo!

Não atirar as baterias para a água.

Antes de eliminar a bateria descarregue-a na ferramenta eléctrica. Proteger os contactos contra curto-circuito (por ex. isolar com fita adesiva).

## 13. Dados técnicos

Explicações sobre os dados na página 3. Reservamo-nos o direito de proceder a alterações relacionadas com o progresso tecnológico.

U = Tensão da bateria  
s<sub>0</sub> = Número de oscilações na marcha em vazio  
o = Ângulo de oscilação para a esquerda / direita  
m = Peso com bateria mais pequena

Valores medidos de acordo com a norma EN 62841.

Temperatura ambiente permitida durante o funcionamento: -20 °C até 50 °C (potência limitada em caso de temperaturas abaixo dos 0 °C).  
Temperatura ambiente permitida em caso de armazenamento: 0 °C até 30 °C

--- Corrente contínua

Os dados técnicos indicados são tolerantes (de acordo com os padrões individuais válidos).



### Valores da emissão

Estes valores possibilitam a avaliação de emissões da ferramenta eléctrica e a comparação com diversas ferramentas eléctricas. Consoante as condições de utilização, o estado da ferramenta eléctrica ou das ferramentas acopláveis, a sobrecarga efectiva poderá ser superior ou inferior. Para a avaliação, deverá ainda considerar os intervalos de trabalho e as fases com menores sobrecargas. Com base nos respectivos valores avaliados deverá determinar a aplicação de medidas de protecção para o utilizador, por ex. medidas a nível de organização.

Valor total de vibrações (soma vectorial de três direcções) determinado de acordo com a EN 62841:

$a_{h, DS}$  = Valor da emissão de vibrações (lixar superfícies)

$a_{h, S}$  = Valor da emissão de vibrações (raspar)

$a_{h, ST}$  = Valor da emissão de vibrações (serrar com lâmina de serra de imersão)

$a_{h, SS}$  = Valor da emissão de vibrações (serrar com lâmina de serra de segmento)

$K_{h, \dots}$  = Insegurança (vibração)

Valores típicos e ponderados pela escala A para o ruído:

$L_{pA}$  = Nível sonoro

$L_{WA}$  = Nível de potência sonora

$K_{pA}, K_{WA}$  = Insegurança

Durante o trabalho, o nível de ruído pode exceder os 80 dB(A).



**Usar protecção auditiva!**

# Originalbruksanvisning

## 1. Försäkran om överensstämmelse

Vi försäkrar på eget ansvar att detta multiverktyg med typ- och serienummer \*1) uppfyller kraven i gällande direktiv \*2) och standarder \*3). Teknisk dokumentation \*4) – se sidan 3.

## 2. Använd redskapet enligt anvisningarna

Maskinen är avsedd att användas till sågning, avskiljning och torrslipning av små områden av trä, plast, metall, stålplåt, golvplattor, fogar och liknande spacklade och lackerade ytor samt till borttagning av rester från klister eller färg och liknande utan vatten.

Användaren ansvarar själv för skador som orsakas av felaktig användning.

Allmänna föreskrifter om förhindrande av olycksfall samt bifogade säkerhetsanvisningar måste följas.

## 3. Allmänna säkerhetsanvisningar



Följ anvisningarna i textavsnitten med den här symbolen, så förebygger du personskador och skador på elverket!



**VARNING!** – Läs bruksanvisningen, så är risken mindre för skador.



**VARNING** – Läs alla säkerhetsvarningar, instruktioner, illustrationer och specifikationer som ingår med detta elverktyg. Fel som uppstår till följd av att instruktionerna nedan inte följts kan orsaka elstöt, brand och/eller allvarliga personskador.

Spara alla varningar och instruktioner för framtida hänvisning. Se till så att dokumentationen följer med elverket.

## 4. Särskilda säkerhetsanvisningar

Håll maskinen i de isolerade handtagen när du jobbar med tillsatsverktyg som kan komma i kontakt med dolda elledningar. Kontakt med strömförande ledning kan spänningssätta maskinens metalldelar, så att du får en stöt.

Kontrollera att det inte finns några **el-, vatten-, eller gasledning** på det ställe som ska bearbetas (använd t.ex. en metalldetektor).

Säkra arbetsstycket så att det inte glider, t.ex. med spänntving.

Håll alltid maskinen med båda händerna i handtaget, stå stadigt och koncentrera dig på arbetet.

Var försiktig så att händerna inte kommer in i sågområdet eller rör vid sågbladet. Håll aldrig handen under arbetsstycket.

Ta endast bort spån och liknande när maskinen står stilla.

Risk för personskador på grund av vasst verktyg. Använd skyddshandskar.

Verktyget kan bli varmt i samband med att arbete utförs. Använd skyddshandskar.

När du byter verktyg finns det risk att du kläms fast. Använd skyddshandskar.

Täck inte ventilationsöppningarna!

Det är inte tillåtet att behandla ytor som dränkts in med vätskor som innehåller lösningsmedel! Fuktiga beslag får inte behandlas! När arbete pågår värms ytan upp och det kan uppstå giftiga ångor.



**VARNING!** – Använd alltid skyddsglasögon.

**Under längre arbetsperioder skall hörselskydd användas.** Längre påverkan av buller kan ge hörselskador.

LED-lampa (1): Rikta aldrig optiska instrument rakt in i LED-strålen.

### 4.1 Särskilda säkerhetsanvisningar för batteridrivna maskiner:

Ta ut batterierna ur maskinen innan inställningar, ombyggnad, underhåll eller rengöring utförs.

OBS Titta inte in i den brinnande lampan.



Skydda batterierna mot fukt!



Skydda batterierna mot brand!



Använd aldrig trasiga eller deformerade batterier! Öppna aldrig batterierna!

Vidrör eller kortslut aldrig batteripolerna!



Trasiga litiumjonbatterier kan läcka en något sur, brännbar vätska!



Om du får läckande batterivätska på huden, spola direkt med rikliga mängder vatten. Får du batterivätska i ögonen, skölj med rent vatten och sök omedelbart läkarvård!

Ta ut batteriet ur maskinen om maskinen är defekt.

### Transport av litiumjonbatterier:

Frakt av litiumjonbatterier klassas som farligt gods (UN 3480 och UN 3481). Fraktdokumentet för litiumjonbatterier ska uppfylla gällande föreskrifter. Kontakta eventuellt transportföretaget. Det finns certifierat förpackningsmaterial att få hos Metabo.

Skicka endast batterier om kåpan är oskadd och det inte sipprar ut något vätska. Ta ut batteriet ur

maskinen för att skicka det. Säkra kontakterna mot kortslutning (isolera t.ex. med tejp).

### Pölyrasituksen vähentäminen:

**VAROITUS** – Jotkut pölyt, joita hiekkapaperilla hiominen, sahaaminen, hiominen, poraaminen tai muut työt voi aiheuttaa, sisältävät kemikaaleja, joiden tiedetään aiheuttavan syöpää, syntymävikoja tai muita haittoja lisääntymiskykyä koskien. Esimerkkejä näistä kemikaaleista ovat:

- lyijy lyijyä sisältävistä maaleista
  - mineraalipöly muureista, sementistä tai muista muuraineista
  - arseeni ja kromi kemiallisesti käsitellystä puusta.
- Oma riskisi näiden kuormituksesta riippuu siitä, kuinka usein suoritat tämääntäisiä töitä. Näiden kemikaalien aiheuttamien kuormitusten vähentämiseksi: työskentele hyvin ilmastoiduilla alueilla ja työskentele hyväksytyissä suojavarusteissa, esim. töille tarkoitetuilla pölynaamioilla, jotka on suunniteltu suodattamaan mikrokooppisen pieniä hiukkasia.

Tämä koskee myös muiden pölyjen ainesosia, kuten joitakin puutyyppejä (tammen tai pyökkin pölyä), metalleja, asbestia. Muita tunnettuja sairauksia ovat esim. allergiset reaktiot, hengitystiesairaudet. Älä anna pölyn päästä elimistöön.

Ota huomioon myös materiaaleja, henkilöitä, käyttökohdetta ja käyttöpaikkaa koskevat määräykset ja kansalliset direktiivit (esim. työturvallisuusmääräykset, hävittäminen).

Kerää hiukkaset niiden muodostumispaikassa, älä levitä niitä ympäristöön.

Käytä erityisiin työtehtäviin soveltuvia lisävarusteita. Näin vähennät ympäristöön hallitsemattomasti leviävien hiukkasten määrää.

Käytä sopivaa pölynimuria.

Vähennä pölyn muodostumista seuraavasti:

- Älä suuntaa vapautuvia hiukkasia ja koneen poistoilmaa itseäsi, lähellä olevia henkilöitä tai kerääntynyttä pölyä päin.
- Käytä imuria ja/tai ilmanpuhdistinta.
- Tuuleta työpiste hyvin ja pidä puhtaana imuroimalla. Lakaiseminen tai puhaltaminen levittää pölyä.
- Imuroi tai pese suojavaatteet. Älä puhalla, pudista tai harjaa niitä.

## 5. Översikt

Se sida 2.

- 1 LED-lampa
- 2 Spännarm
- 3 Skjutreglage
- 4 Handtag
- 5 Vridreglage för varvtalsinställning
- 6 Knapp för laddindikering\*
- 7 Kapacitets- och signalindikering\*
- 8 Batteri\*

- 9 Knapp för att lossa batteriet
- 10 Insatsverktyg\*
- 11 Dammsugning\*
- 12 Utsugningsadapter\*
- 13 Djupanslag\*
- 14 Insexskruv 1
- 15 Insexskruv 2
- 16 Skruvmejsel för insexskruv\*
- 17 Husfläns
- 18 Tryktysgfäste
- 19 Sägklinga
- 20 Spännstift
- 21 Slipplatta

\*Beroende på utrustning/modell

## 6. Före användning

### Batteri

Ladda batteriet (8) före användning.

Ladda batteriet när effekten avtar.

Anvisningar för laddning av batteripaketet finns i bruksanvisningen till Metabo-laddaren.

Li-Power-litiumjonbatterier har ladd- och signalindikering (7):

- Tryck (6) på knappen, så ger LED-lamporna laddindikering.
- Om en LED-lampa blinkar, så är batteriet nästan urladdat och kräver laddning igen.

### Demontera och montera batteriet

#### Ta ur

Tryck in knappen på batterifästet (9) och ta av batteriet (8).

#### Sätta i

Skjut på batteriet (8) så att det snäpper fast.

## 7. Användning

### 7.1 Använd dammsugning (gäller endast arbeten med triangulär slipplatta)

Se fig. 1 och 2, s. 2

- Ta av insatsverktyget.
- Sätt fast dammsugningen (11) på husflänsen (17) och använd en skruvmejsel (16) för att fixera skruven (15) på önskad position:
- Anslut lämplig dammsugning med tillhörande utsugsslang på den isatta utsugningsadapter (12).

### 7.2 Sätta på verktyg

**!** Före alla omriggningsarbeten: Ta ut batterierna ur maskinen.

**!** Risk för personskador på grund av vasst verktyg. Verktyget kan bli varmt i samband med att arbete utförs. När du byter verktyg finns det risk att du kläms fast. Använd arbetshandskar!

**!** Ska endast användas som



insatsverktyg.

 Använd bara vassa, oskadade sågklingor. Repiga verktyg, och sådana vars form förändrats, får inte användas. Använd ett verktyg som passar materialet du ska såga i.

Se fig. 1, 3 och 4, s. 2.

1. Sväng spännarmen (2) 180° framåt.
2. Ta av spännstiftet (20) genom att vrida det moturs.
3. Sätt fast insatsverktyget i önskad position i verktygsfästet (18) resp. ta ut det ut verktygsfästet (18). Se till att verktyget snäpper in i verktygsfästets kam (18).
4. Sätt i spännstiftet (20) och vrid 90° medurs.
5. **Varning!** *Spännarmen (2) kan spänna tillbaka så att fingrarna hamnar i kläm. Arbeta försiktigt. Använd skyddshandskar.*
6. Dra åt spännarmen (2) så långt det går och lås fast. (Spännarmen måste ligga an mot huset).
7. Kontrollera att verktyget sitter fast ordentligt.

### 7.3 Sätta på slippapper

Lätt att sätta på och ta av tack vare kardborrfästet. Tryck bara fast slippappret så att hålen i slippappret och slippattan (21) överensstämmer.

### 7.4 Montera djupanslaget

Se fig. 2, s. 2

Lossa skruven (14) på dammsugning (11). Ställ in önskat djup på djupanslaget (13). Dra åt skruven (14) igen.

### 7.5 Start och stopp

 Slå på maskinen först, lägg sedan an verktyget mot arbetsstycket.

 Undvik oavsiktliga starter: slå alltid av maskinen när du tar ur batteriet.

 Undvik att maskinen virvlar upp eller suger in damm eller spån. När du slår av maskinen, lägg inte ifrån dig den förrän motorn stannat.

**Tillslagning:** Skjut skjutreglaget (3) framåt (permanент tillslagning).

**Frånslagning:** Skjut skjutreglaget (3) bakåt.

### 7.6 Ställa in sliffrekvensen

Se fig. 1, s. 2

Ställ in sliffrekvensen (5) med inställningsvredet. Det kan du göra även när maskinen är igång.

Du får lättast fram optimal inställning genom att prova.

För slippplatta Ø 150 max rotationssteg 8.

### 7.7 Arbetsanvisningar

**Sandpappersslipning:** Du får lättast fram optimal inställning genom att prova dig fram. Tryck maskinen lätt mot ytan och för den fram och tillbaka.

**Kapning, sågning:** Ställ in högt svängningstal. Tryck lagom hårt på maskinen. Får inte lutas! För

instickssnitt: tippa maskinen lätt för att arbeta snabbare.

**Skrapning:** Ställ in medelhögt till högt varvtal. Håll verktyget i plan vinkel mot arbetsstycket.

Se fig. 4, s. 2:

För att vrida insatsverktyget (19) lossar du spännarmen (2), vrider insatsverktyget i önskad position i verktygsfästet och drar åt spännarmen igen.

## 8. Rengöring, underhåll

**Rengör maskinen med jämna mellanrum.** Sug rent motorns ventilationsöppningar med dammsugare.

## 9. Åtgärder vid fel

### 9.1 Flerfunktionsövervakad maskin

 Slår maskinen av sig själv, så har elektroniken satt den i självskyddsläge.

 Trots skyddsfunktionen kan vissa användningsområden ge överbelastning som resulterar i maskinskador.

#### Orsak och åtgärd:

1. **Batteriet är nästan tomt** (elektroniken skyddar batteriet mot djupurladdning). Blinkar någon LED-lampa (7), så är batteriet nästan tomt. Tryck ev. på knappen (6) och kontrollera LED-lamporna (7). Är batteriet nästan tomt, ladda det!
2. Lång, kontinuerlig överbelastning av maskinen får **termoskyddet** att lösa ut. Låt maskin eller batteri svalna.  
Obs! Om batteriet känns väldigt varmt går det snabbare att kyla det i en "AIR COOLED"-laddare.  
Obs! Maskinen kyls snabbare om du kör den obelastad.
3. **Maskinen går inte igång och LED-lampan (1) blinkar.** Återstartspärren har löst ut. Sätter du i batteriet när maskinen är på, så går inte maskinen igång. Slå av och på maskinen igen.

## 10. Tillbehör

Använd endast Metabo- eller CAS-batteripaket (Cordless Alliance System) och tillbehör i original.

Använd endast tillbehör som uppfyller kraven och specifikationerna i den här bruksanvisningen.

Batterier med olika kapacitet:

Best.-Nr.: 625596000 2,0 Ah (LiHD)

Best.-Nr.: 625367000 4,0 Ah (LiHD)

etc.

Laddare:

Best.-Nr.: 627044000 ASC 55

Best.-Nr.: 627378000 ASC 145

etc.



Det kompletta tillbehörssortimentet hittar du på [www.metabo.com](http://www.metabo.com) eller i huvudkatalogen.

## 11. Reparationer

 Reparation av elverktyg får endast utföras av behörig elektriker!

Metabo-elverktyg som behöver repareras ska skickas till din Metabo-återförsäljare. För adresser, se [www.metabo.com](http://www.metabo.com).

Du kan hämta reservdelistor på [www.metabo.com](http://www.metabo.com).

## 12. Miljöskydd

Följ nationella miljöföreskrifter för omhändertagande och återvinning av uttjänta maskiner, förpackningar och tillbehör.

Förpackningsmaterial måste bortskaffas i enlighet med kommunala riktlinjer baserat på produktmärkningen. Mer information finns på [www.metabo.com](http://www.metabo.com) under service.

 Gäller endast för EU-länder: Släng inte uttjänta elverktyg i hushållssoporna! Enligt EU-direktiv 2012/19/EU om uttjänta el- och elektronikprodukter samt enligt harmoniserad nationell lag ska uttjänta elverktyg källsorteras för miljövänlig återvinning.

Du får inte slänga batterier i hushållssoporna! Lämna tillbaka trasiga eller uttjänta batterier till Metabo-återförsäljaren!

Släng aldrig batterier i vatten.

Ladda ur batteriet i elverktyget före återvinning. Säkra kontaktarna mot kortslutning (isolera t.ex. med tejp).

## 13. Tekniska data

Förklaringar till uppgifterna finns på sidan 3. Förbehåll för tekniska ändringar.

U = batterispänning

$s_0$  = Slipfrekvens obelastad

$\alpha$  = Vänster/höger oscillationsvinkel

m = Vikt med minsta batteriet

Mätvärdena är uppmätta enligt EN 62841.

Tillåten omgivningstemperatur vid drift: -20 °C till 50 °C (begränsad prestanda i temperaturer under 0 °C). Tillåten omgivningstemperatur vid lagring: 0 °C till 30 °C

== Likström

I den tekniska datan ovan tas även hänsyn till toleranserna (motsvarande respektive gällande standard).

### Utsläppsvärden

Dessa värden medger en bedömning av elverktygets utsläpp samt jämförelse med andra eldrivna verktyg. Beroende på förhållandena, elverktygets skick och hur verktygen används kan de faktiska värdena vara högre eller lägre. Räkna även med pauser och perioder med lägre belastning. Använd de uppskattade värdena för att

ta fram skyddsåtgärder för användaren, t.ex. organisatoriska åtgärder.

**Totalt vibrationsvärde** (vektorsumma i tre riktningar) räknas fram enligt EN 62841:

$a_{h, DS}$  = Vibrationsemissionsvärde (ytslipning)

$a_{h, S}$  = Vibrationsemissionsvärde (skrapning)

$a_{h, ST}$  = Vibrationsemissionsvärde (sågar med cirkelsågklinga)

$a_{h, ST}$  = Vibrationsemissionsvärde (sågar med segmentsågklinga)

$K_{h, \dots}$  = onoggrannhet (vibrationer)

**Typisk A-värderad bullernivå:**

$L_{pA}$  = ljudtrycksnivå

$L_{WA}$  = ljudeffektnivå

$K_{pA}$ ,  $K_{WA}$  = onoggrannhet

Vid arbete kan ljudnivån överskrida 80 dB(A).

 **Använd hörselskydd!**

# Alkuperäinen käyttöohje

## 1. Vaatimustenmukaisuusvakuutus

Vakuutamme yksinomaisella vastuullamme, että tämä akkumonitorointiyökalu, merkitty tyyppitunnuksella ja sarjanumerolla \*1), on direktiivien \*2) ja standardien \*3) kaikkien asiaankuuluvien määräysten mukainen. Tekniset asiakirjat, säilytyspaikka \*4) – katso sivu 3.

## 2. Määräysten mukainen käyttö

Kone soveltuu sahaamiseen, katkaisemiseen ja pienten alueiden kuivahiontaan, puu, muovit, metallit, teräspelti, laatat, saumat ja muut vastaavat tasoitettu ja maalattu pinnat, sekä liima- ja maaliämiä ja muiden vastaavien kaapimiseen ilman vedenkäyttöä.

Määräysten vastaisesta käytöstä aiheutuvista vaurioista vastaa ainoastaan käyttäjä.

Yleisesti hyväksytyjä tapaturmantorjuntamääräyksiä ja oheisia turvallisuusohjeita on noudatettava.

## 3. Yleiset turvallisuusohjeet



Huomioi tällä symbolilla merkityt tekstikohdat suojataksesi itseäsi ja sähkötyökaluasi!



**VAROITUS** – lue käyttöohjeet, jotta saat pienennettyä loukkaantumisvaaraa.



**VAROITUS – Lue kaikki tämän sähkötyökalun mukana toimitetut varoitukset, ohjeet, kuvat ja tekniset tiedot. Alla mainittujen ohjeiden noudattamisen laiminlyönti saattaa aiheuttaa sähköiskun, tulipalon ja/tai vakavan loukkaantumisen.**

**Säilytä kaikki varoitukset ja ohjeet hyvässä tallessa tulevaa käyttöä varten!**

Anna sähkötyökalu vain yhdessä näiden asiakirjojen kanssa eteenpäin.

## 4. Erityiset turvallisuusohjeet

**Pidä laitteesta kiinni sen eristetyistä kahvapinnoista, kun teet sellaisia töitä, joissa käyttötarvike voi koskettaa piilossa olevia sähköjohtoja.** Sähkövirtaa johtavan johdon koskettaminen voi tehdä myös laitteen metalliosat jännitteisiksi ja aiheuttaa sähköiskun.

Varmista, että sellaisessa kohdassa, jota aiotaan työstää, ei ole **sähkö-, vesi- tai kaasujohtoja** (esim. metallinpaljastimen avulla).

Varmista työstettävän kappaleen paikallaan pysyminen esim. puristimilla.

Pidä aina lujasti kiinni koneen kahvasta, seisolevissa asennossa ja työskentele keskittyneesti.

Älä laita käsiäsi sahausalueelle äläkä kosketa sahanterää. Älä ota työkalun alapuolelta kiinni.

Poista lastut ja muut epäpuhtaudet ainoastaan koneen ollessa pysähtyneenä.

Terävän käyttötarvikkeen aiheuttama loukkaantumisvaara. Käytä suojakäsineitä.

Käyttötarvike voi olla työskentelyn jälkeen kuuma. Käytä suojakäsineitä.

Ruhjoutumisvaara työkalua vaihdettaessa. Käytä suojakäsineitä.

Älä peitä tuuletusrakoja.

Älä työstä pintoja, joihin on imeytetty liuotainaineita sisältäviä nesteitä. Älä työstä kostutettuja pinnoitteita. Pinta kuumenee työstön aikana ja siitä voi vapautua myrkyllisiä höyryjä.



**VAROITUS** – Käytä aina suojalaseja.

**Pitkään työskenneltäessä on käytettävä kuulosuojaimia.** Pitkään jatkuva korkea melutaso saattaa aiheuttaa kuulovaurioita.

LED-valo (1): Älä katso LED-säteilyä suoraan optisilla instrumenteilla.

### 4.1 Erityiset turvallisuusohjeet akkukäyttöisille laitteille:

Poista akku laitteesta ennen säätöjen, tarvikevaihdon, huollon tai puhdistuksen suorittamista.



**HUOMIO** Älä tuijota palavaan lamppuun.



Suojaa akut kosteudelta!



Älä altista akkuja tulelle!



Älä käytä viallisia tai vääntyneitä akkuja.

Älä avaa akkuja!

Älä koske akun koskettimiin äläkä oikosulje niitä!



Viallisesta litiumioniakusta voi valua ulos lievästi happopitoista, syttyvää nestettä!



Jos akkunestettä valuu ulos ja sitä joutuu iholle, huuhtelee heti runsaalla vedellä. Jos akkunestettä joutuu silmiin, pese puhtaalla vedellä ja hakeudu välittömästi lääkärin hoitoon!

Poista akku viallisesta koneesta.

### Li-ion-akkujen kuljetus:

Li-ion-akkujen lähettämiseen sovelletaan vaarallisten aineiden kuljetusta koskevaa lainsäädäntöä (UN 3480 ja UN 3481). Ota selvää nykyisin voimassaolevista määräyksistä, kun lähetät Li-ion-akkuja. Kysy tarvittaessa neuvoa kuljetusyrityksestä. Sertifioidun pakkauksen voit hankkia Metabolta.

Lähetä akku vain, kun kotelo on ehjä eikä nestettä valu ulos. Ota akku koneesta lähetettäväksi. Varmista koskettimet oikosulun estämiseksi (esimerkiksi tarranauhalla eristämällä).

### Pölyrasituksen vähentäminen:

**VAROITUS** – Jotkut pölyt, joita hiiekkapaperilla hiominen, sahaaminen, hiominen, poraaminen tai muut työt voi aiheuttaa, sisältävät kemikaaleja, joiden tiedetään aiheuttavan syöpää, syntymävikoja tai muita haittoja lisääntymiskykyä koskien. Esimerkkejä näistä kemikaaleista ovat:

- lyijy lyijyä sisältävistä maaleista
- mineraalipöly muureista, sementistä tai muista muuriaineista
- arseeni ja kromi kemiallisesti käsitellystä puusta. Oma riskisi näiden kuormituksesta riippuu siitä, kuinka usein suoritat tämääntapaisia töitä. Näiden kemikaalien aiheuttamien kuormitusten vähentämiseksi: työskentele hyvin ilmastoiduilla alueilla ja työskentele hyväksytyissä suojavarusteissa, esim. töille tarkoitetuilla pölynaamioilla, jotka on suunniteltu suodattamaan mikroskooppisen pieniä hiukkasia.

Tämä koskee myös muiden pölyjen ainesosia, kuten joitakin puutyyppejä (tammen tai pyökki pölyä), metalleja, asbestia. Muita tunnettuja sairauksia ovat esim. allergiset reaktiot, hengitysiesiraudet. Älä anna pölyn päästä elimistöön.

Ota huomioon myös materiaaleja, henkilöitä, käyttökohteita ja käyttöpaikkaa koskevat määräykset ja kansalliset direktiivit (esim. työturvallisuusmääräykset, hävittäminen).

Kerää hiukkaset niiden muodostumispaikassa, älä levitä niitä ympäristöön.

Käytä erityisiin työtehtäviin soveltuvia lisävarusteita. Näin vähennät ympäristöön hallitsemattomasti leviävien hiukkasten määrää.

Käytä sopivaa pölynimuria.

Vähennä pölyn muodostumista seuraavasti:

- Älä suuntaa vapautuvia hiukkasia ja koneen poistoilmaa itseäsi, lähellä olevia henkilöitä tai kerääntynyttä pölyä päin.
- Käytä imuria ja/tai ilmanpuhdistinta.
- Tuuleta työpiste hyvin ja pidä puhtaana imuroimalla. Lakaiseminen tai puhaltaminen levittää pölyä.
- Imuroi tai pese suojavaatteet. Älä puhalla, pudista tai harjaa niitä.

## 5. Yleiskuva

Katso sivu 2.

- 1 LED-valo
- 2 Kiristysvipu
- 3 Työntökytkin
- 4 Kahva
- 5 Säätöpyörä kierrosluuasetukselle
- 6 Kapasiteettinäytön painike\*
- 7 Kapasiteetti- ja signaalinäyttö\*

- 8 Akku\*
- 9 Painike akun lukituksen vapauttamiseen
- 10 Käyttötarvike\*
- 11 Pölynimu\*
- 12 Imuputkisovitin\*
- 13 Syvyydenrajoitin\*
- 14 Kuusiokoloruuvi 1
- 15 Kuusiokoloruuvi 2
- 16 Kuusiokoloavain\*
- 17 Kotelon laippa
- 18 Työkalun istukka
- 19 Sahanterä
- 20 Kiinnityssocka
- 21 Hiomalaatta

\*Määräytyy varusteiden/mallin mukaan

## 6. Käyttöönotto

### Akku

Lataa akku (8) ennen käyttöä.

Lataa akku uudelleen sen tehon laskiessa.

Akun latausohjeet löydät Metabo-laturin käyttöohjeesta.

Litiumioniakku ”Li-Power” on varustettu kapasiteetti- ja signaalinäytöllä (7):

- Paina painiketta (6), niin lataustila näytetään LED-valoilla.
- Jos jokin LED-valo vilkkuu, akku on lähes tyhjä ja se täytyy ladata uudelleen.

### Akun irrottaminen ja kiinnittäminen

**Irrottaminen:** Paina akun lukituksen vapautuspainiketta (9) ja vedä akku (8) **ylöspäin** irti.

**Asennus:** Työnnä akku (8) paikalleen siten, että se lukittuu.

## 7. Käyttö

### 7.1 Pölynimurin asennus (vain kolmikulmaisella hiomalaatalla työskenneltäessä)

Katso kuvat 1 ja 2, sivu 2

- Irrota käyttötarvike.
- Sijoita pölynimuputki (11) kotelon laippaan (17) ja kiinnitä kuusiokoloavaimella (16) ruuvi (15) haluttuun paikkaan:
- Liitä sopiva pölynimuri pölynimuletkuineen asennettuun imuputkisovittimeen (12).

### 7.2 Käyttötarvikkeen kiinnitys

**!** Ennen kaikkia asennustoimenpiteitä: Ota akku pois laitteesta.

**!** Terävän käyttötarvikkeen aiheuttama loukkaantumisvaara. Käyttötarvike voi olla työskentelyn jälkeen kuuma. Rujoutumisvaara työkalua vaihdettaessa. Käytä suojakäsineitä.

**!** Käytä käyttötarvikkeina



**STARLOCK** PLUS

ainoastaan.

 Käytä ainoastaan teräviä ja vaurioittomia sahanteräitä. Älä käytä säröilleitä käyttötarvikkeita tai sellaisia, joiden muoto on muuttunut. Käytä käyttötarviketta, joka soveltuu sahattavalle materiaalille.

Katso kuvat 1, 3 ja 4, sivu 2.

1. Käännä kiristysvipua (2) 180° eteenpäin.
2. Poista kiinnityssokka (20) kääntämällä sitä hieman myötäpäivään.
3. Sijoita käyttötarvike haluamaasi asentoon työkalustukkaan (18) tai irrota se työkalustukasta (18). Varmista, että se lukkiutuu työkalun istukan nokkaan (18).
4. Sijoita kiinnityssokka (20) paikalleen ja käännä sitä 90° myötäpäivään.
5. **Huomio!** Kiristysvipu (2) voi ponnahtaa takaisin ja rühjää sormesi. Käsittele varovaisesti. Käytä suojakäsineitä. Sulje kiristysvipu (2) vasteeseen asti ja lukitse. (Kiristysvivun on oltava koteloa vasten).
6. Tarkasta, että käyttötarvike on kunnolla kiinni.

### 7.3 Hiomapaperin kiinnitys

Helppo kiinnittää ja irrottaa tarrakiinnityksen ansiosta. Paina hiomapaperi paikalleen siten, että hiomapaperin ja hiomalaatan (21) reiät ovat vastakkain.

### 7.4 Syvyysvasteen kiinnitys

Katso kuva 2, sivu 2

Avaa ruuvi (14) pölynimusta (11). Aseta syvyysvaste (13) haluamallasi syvyydelle. Kiristä ruuvi (14) taas pitävästi paikalleen.

### 7.5 Päälle-/poiskytkeminen

 Kytke kone ensin päälle ja vie vasta sitten käyttötarvike työstettävään kappaleeseen.

 Vältä tahatonta käynnistymistä: Kytke kone aina pois päältä, kun otat akun pois koneesta.

 Huolehdi siitä, että kone ei levitä pölyä ja lastuja tai ime niitä. Kun kytket koneen pois päältä, laske kone kädestäsi vasta sitten, kun koneen moottori on täysin pysähtynyt.

**Päällekytkentä:** Työnnä työntökytkin (3) eteen (jatkuvasti päälle kytkettyinä).

**Poiskytkentä:** Työnnä työntökytkin (3) taakse.

### 7.6 Värähtelyluvun säätö

Katso kuva 1, sivu 2

Säädä värähtelyluku säätöpyörästä (5). Sen voi tehdä myös koneen käydessä.

Optimaalisen säädön löytää parhaiten kokeilemalla.

Hiomalaatalle Ø 150 enimmäiskierrosto 8.

### 7.7 Työohjeet

**Hionta hiekkapaperilla:** Optimaalinen asetus saadaan parhaiten selville käytännössä kokeilemalla. Paina konetta kevyesti ja liikuta sitä pinnalla edestakaisin.

**Katkaisu, sahaus:** Säädä korkea värähtelyluku. Paina konetta kevyesti. Älä anna kiilautua! Pistoleikkkaus: Kevyt kallistusliike helpottaa työn etenemistä.

**Kaavinta:** Aseta keskimääräinen tai korkea värähtelyluku.

Pidä käyttötarviketta loivassa kulmassa työstettävään kappaleeseen nähden.

Katso kuva 4, sivu 2:

Käyttötarvikkeen (19) kääntämiseksi avaa kiristysvipu (2), käännä käyttötarvike työkalun istukassa haluamaasi asentoon ja sulje kiristysvipu.

## 8. Puhdistus, huolto

**Puhdista kone säännöllisesti.** Ime tässä yhteydessä moottorin tuuletusraot puhtaaksi pölynimurilla.

## 9. Häiriöiden korjaus

### 9.1 Koneen monitoiminen valvontajärjestelmä

 Jos kone kytkeytyy itsestään pois päältä, elektroniikka on aktivoitunut itsesuojaustilan.

 Tästä suojaotoiminnosta huolimatta tietyissä käyttösovelluksissa voi ilmetä ylikuormitusta, joka voi aiheuttaa koneen vaurioitumisen.

#### Syyt ja aputoimenpiteet:

1. **Akku lähes tyhjä** (elektroniikka suojaa akkua syväpurkautumisvaralta). Jos LED-valo (7) vilkkuu, akku on lähes tyhjä. Tarvittaessa paina painiketta (6) ja tarkasta varaustila LED-valoista (7). Jos akku on lähes tyhjä, se on ladattava!
2. Koneen pitkään kestävä ylikuormittaminen aiheuttaa **pois päältä kytketymisen lämpötilan vuoksi**. Anna koneen tai akun jäähtyä. **Huomautus:** Jos akku tuntuu erittäin lämpimältä, akun voi jäähdyttää nopeammin "AIR COOLED"-laturissa. **Huomautus:** Kone jäähtyy nopeammin, jos annat sen käydä joutokäynnillä.
3. **Kone ei käy ja LED-valo (1) vilkkuu.** Jälleenkäynnistymisenesto on lauennut toimintaan. Jos akku laitetaan paikalleen koneen ollessa päällekytkettyinä, kone ei käynnisty. Kytke kone pois päältä ja sen jälkeen jälleen päälle.

## 10. Lisävarusteet

Käytä vain alkuperäisiä Metabo- tai CAS- (Cordless Alliance System) akkuja ja lisävarusteita.

Käytä vain sellaisia lisätarvikkeita, jotka täyttävät tässä käyttöoppaassa ilmoitetut vaatimukset ja ominaistiedot.

Kapasiteetiltaan erilaiset akut:  
Best.-Nr.: 625596000 2,0 Ah (LiHD)  
Best.-Nr.: 625367000 4,0 Ah (LiHD)  
etc.

Laturi:  
Best.-Nr.: 627044000 ASC 55  
Best.-Nr.: 627378000 ASC 145  
etc.

Lisätarvikkeiden täydellinen valikoima katso [www.metabo.com](http://www.metabo.com) tai pääluettelo.

## 11. Korjaus



Sähkötyökalujen korjaustöitä saavat suorittaa ainoastaan sähköalan ammattilaiset!

Jos Metabo-sähkötyökalusi tarvitsevat korjausta, ota yhteyttä Metabo-edustajaan. Katso osoitteet osoitteesta [www.metabo.com](http://www.metabo.com).

Varaosaluettelot voit ladata osoitteesta [www.metabo.com](http://www.metabo.com).

## 12. Ympäristönsuojelu

Noudata käytöstä poistettujen koneiden, pakkausten ja lisävarusteiden ympäristöystävällistä hävittämistä ja kierrätystä koskevia kansallisia määräyksiä.

Pakkausmateriaalit on hävitettävä paikallisia määräyksiä noudattaen niiden tunnistneiden mukaisesti. Lisätietoa löytyy osoitteesta [www.metabo.com](http://www.metabo.com) kohdassa Asiakaspalvelu.



Vain EU-maille: Älä hävitä sähkötyökaluja kotitalousjätteiden mukana! Käytöstä poistettuja sähkö- ja elektroniikkalaitteita koskevassa EU-direktiivissä 2012/19/EU ja maakohtaisissa lakimääräyksissä on säädetty, että käytöstä poistetut sähkötyökalut on kerättävä erikseen talteen ja toimitettava ympäristöä säästävään kierrätykseen.

Akkuja ei saa hävittää talousjätteen mukana! Palauta violliset tai käytöstä poistetut akut Metabomyyjälle!

Älä heitä akkuja veteen.

Ennen kuin viet akun kierrätyspisteeseen, tyhjennä akun lataus sähkötyökalussa. Varmista koskettimet oikosulun estämiseksi (esimerkiksi tarranauhalla eristämällä).

## 13. Tekniset tiedot

Selitykset sivulla 3 annetuille tiedoille. Pidätämme oikeuden tehdä teknisen kehityksen vaatimia muutoksia.

U = akun jännite  
s<sub>0</sub> = värähtelyluku tyhjäkäynnillä  
o = värähtelykulma vasen / oikea  
m = paino pienimmällä akulla

Mittausarvot ilmoitettu EN 62841 mukaan.

Sallittu ympäristön lämpötila käytettäessä: -20 °C ... +50 °C (rajoitettu teho alle 0 °C lämpötiloissa).  
Sallittu ympäristön lämpötila varastoitaessa: 0 °C ... 30 °C.

== Tasavirta

Annetut tekniset tiedot ovat toleranssien mukaisia (vastaavat kyseisiä voimassa olevia standardeja).



### Päästöarvot

Nämä arvot mahdollistavat sähkötyökalun päästöjen arvioimisen ja erilaisten sähkötyökalujen keskinäisen vertailun. Kulloisistakin käyttöolosuhteista, sähkötyökalun kunnosta tai käyttövarusteesta riippuen todellinen kuormitus voi olla kyseisiä arvoja suurempi tai pienempi. Huomioi arvioinnissa työtautit ja vähäisemmän kuormituksen jaksot. Määritä nämä tekijät huomioiden arvioitujen arvojen perusteella käyttäjän suojaamiseen vaadittavat toimenpiteet esim. työnjärjestelyyn liittyvät toimenpiteet.

Tärinän kokonaisarvo (kolmen suunnan vektorien summa), määritetty EN 62841 mukaan:

a<sub>h, DS</sub> = värähtelyarvo (pintahionta)  
a<sub>h, S</sub> = värähtelyarvo (kaapiminen)  
a<sub>h, ST</sub> = värähtelyarvo (sahaus vaihtoterällä)  
a<sub>h, SS</sub> = värähtelyarvo (sahaus segmenttisahanterällä)  
K<sub>h, ...</sub> = epävarmuus (värähtely)

Tyypillinen A-painotettu äänitaso:

L<sub>pA</sub> = äänenpainetaso  
L<sub>WA</sub> = äänentehotaso  
K<sub>pA</sub>, K<sub>WA</sub> = epävarmuus

Käytössä melutaso voi ylittää 80 dB (A).



### Käytä kuulonsuojaimia!

# Original bruksanvisning

## 1. Samsvarserklæring

Vi erklærer på eget ansvar at denne batteri multikutteren, identifisert med type- og serienummer \*1), overholder alle relevante bestemmelser i direktivene \*2) og standardene \*3). Teknisk dokumentasjon ved \*4) – se side 3.

## 2. Hensiktsmessig bruk

Maskinen er egnet for saging, separering og tørrsliping av små områder av tre, plast, metall, stålplate, fliser, fuger og lignende, sparklede og lakkerte flater og for skraping av lim- og fargerester og lignende, uten å bruke vann.

Brukeren er alene ansvarlig for skader som måtte oppstå pga. u hensiktsmessig bruk.

Generelt gjeldende arbeidsmiljøforskrifter og vedlagte sikkerhetsinformasjon må overholdes.

## 3. Generell sikkerhetsinformasjon



For din egen sikkerhet og for å beskytte elektroverktøyet må du ta hensyn til tekst som er merket med dette symbolet.



**ADVARSEL** – Les bruksanvisningen for å minimere skaderisiko.



**ADVARSEL** – Les alle sikkerhetsanvisningene, instruksjonene, illustrasjonene og spesifikasjonene som følger med dette elektroverktøyet. *Manglende overholdelse av anvisningene nedenfor kan medføre elektrisk støt, brann og/eller alvorlige personskader.*

**Ta vare på alle advarsler og instruksjoner for fremtidig referanse.** Lån bare ut elektroverktøyet ditt sammen med disse dokumentene.

## 4. Spesiell sikkerhetsinformasjon

Maskinen må holdes i de isolerte gripeflatene når du utfører arbeid der verktøyet kan komme til å treffe skjulte strømledninger. Kontakt med spenningsførende ledning kan sette metalleder i maskinen under spenning og føre til elektrisk støt.

Kontroller at det ikke finnes strøm-, vann- eller gassledninger på stedet der du skal arbeide (for eksempel ved hjelp av en metalldetektor).

Sikre emnet mot at det sklir, for eksempel ved hjelp av en tvinge.

Hold alltid maskinen godt i håndtaket. Stå med god balanse og arbeid konsentrert.

Ikke før hendene inn i sageområdet eller mot sagbladet. Ikke grip under emnet.

Spon o.l. må kun fjernes når maskinen er stoppet.

Fare for skade på grunn av det skarpe verktøyet. Bruk vernehansker.

Verktøyet kan være varmt etter saging. Bruk vernehansker.

Fare for innklemming under skifte av verktøy. Bruk vernehansker.

Ikke dekk til ventilasjonsåpningene.

Du må ikke bearbeide flater som er dyppet i væsker som inneholder løsningsmidler. Ikke bearbeid fuktige belegg! Under bearbeidelse varmes overflaten opp og giftige damper kan oppstå.



**ADVARSEL** – Bruk alltid vernebriller.

**Bruk hørselsvern ved lengre arbeidsøker.**

Lengre tids påvirkning av høye støynivåer kan føre til hørselskader.

LED-lampe (1): Se ikke inn i LED-strålen med optiske instrumenter.

### 4.1 Spesiell sikkerhetsinformasjon for batteridrevne maskiner:

Ta batteriet ut av maskinen før alle former for innstilling, verktøybytte, vedlikehold eller rengjøring.



**ADVARSEL** Se ikke inn i lyset når det er tent.



Batteriene må beskyttes mot fuktighet.



Ikke utsett batteriene for åpen ild.

Ikke bruk defekte eller deformerte batterier. Ikke åpne batteriene.

Kontaktene i batteriene må ikke berøres eller kortsluttes!



Det kan lekke en lett sur, brennbar væske fra ødelagte litium-ion-batterier.



Hvis batterivæske kommer i kontakt med huden, må du straks skylle med rikelig med vann. Hvis du får batterivæske i øynene, må du vaske med rent vann og straks oppsøke lege.

Ta batteriet ut av maskinen hvis den går i stykker.

### Transport av Lithium-Ion-batterier:

Frakt av Lithium-Ion-batterier er underlagt bestemmelser for frakt av farlig gods (UN 3480 og UN 3481). Gjør deg kjent med gjeldende forskrifter ved frakt av Lithium-Ion-batterier. Ta eventuelt kontakt med transportforetaket du bruker. Metabo kan leverer sertifisert emballasje.

Send bare med batteriet hvis maskinhuset er uskadet og det ikke lekker væske. Ta batteriet ut av maskinen når den sendes. Sikre kontaktene mot kortslutning (f.eks. med tape).

**Redusert støvbelastning:**

 **ADVARSEL** - Enkelte typer støv, som oppstår ved sliping med sandpapir, saging, sliping, boring og andre arbeider, inneholder kjemikalier som kan fremkalle kreft, fødselsskader eller andre reproduksjonsskader. Eksempler på slike kjemikalier er:

- bly fra blyholdig maling,
- mineralstøv fra murstein, sement og andre murermaterialer og
- arsen og krom fra kjemisk behandlet treverk.

Hvor stor risikoen fra disse stoffene er for deg, avhenger av hvor ofte du utfører denne typen arbeider. For å redusere belastningen fra slike kjemikalier: arbeid i lokaler med god utlufting og bruk alltid godkjent verneutstyr, som f.eks. åndemasker med spesialfilter for mikroskopiske partikler.

Dette gjelder også for støv fra andre typer materialer, som f.eks. enkelte typer treverk (som eik eller bøk), metaller og asbest. Andre kjente sykdommer er f.eks. allergiske reaksjoner. La ikke støv trenge inn i kroppen.

Følg de rutine og nasjonale forskriftene som gjelder for omgang med materialer, personale, bruksområde og -sted.

Samle løse partikler der de oppstår; unngå nedfelling i omgivelsene.

Bruk egnet tilbehør til spesielle arbeidsoppgaver Da hindrer du at partiklene havner i omgivelsene.

Bruk et egnet avslug.

Minimer støvbelastningen ved å:

- unngå å rette partikkelstrømmen / utblåsingsluften fra maskinen mot deg selv eller andre, eller mot nedfelt støv,
- bruke et avslug og/eller en luftrenser,
- holde arbeidsplassen ren og godt utluftet. Feiing og blåsning virvler opp støvet.
- Beskyttelsesklær skal støvsuges eller vaskes. Ikke blås dem ut, bank eller børst dem.

**5. Oversikt**

Se side 2.

- 1 LED-lampe
- 2 Spennspak
- 3 Skyvebryter
- 4 Håndtak
- 5 Justeringsratt for hastighet
- 6 Knapp for kapasitetsindikator\*
- 7 Kapasitets- og signalindikasjon\*
- 8 Batteri\*
- 9 Knapp for opplåsing av batteriene
- 10 Verktøyholder \*
- 11 Støvavsug\*
- 12 Avsugsadapter\*
- 13 Dybdeanlegg\*
- 14 Innvendig sekskantskrue 1
- 15 Innvendig sekskantskrue 2
- 16 Skrutrekker for innv. sekskantskrue\*

- 17 Flens på hus
- 18 Verktøyholder
- 19 Sagblad
- 20 Strammestift
- 21 Slipesåle

\* avhengig av utstyr/modell

**6. Igangsetting****Batterier**

Før bruk må batteriene (8) lades opp.

Lad opp batteriene på nytt hvis effekten avtar.

Anvisninger om lading av batteriet finner du i bruksanvisningen til Metabo-laderen.

Litium-ion-batteriene "Li-Power" har en kapasitets- og signalindikasjon (7):

- Trykk på tasten (6) for å lese av ladenivået ved hjelp av LED-lampene.
- Hvis en LED-lampe lyser, er batteriet nesten tomt og må lades opp igjen.

**Ta ut og sette inn batteripakken****Ta ut**

Trykk på tasten for opplåsing av batteriet (9) og ta ut batteriet (8).

**Sette inn**

Skyv batteriet (8) inn til det smekker på plass .

**7. Bruk****7.1 Monter støvavtrekk** (kun ved arbeid med trekant slipeplate)

Se bilde 1 og 2, side 2

- Ta av verktøyet.
- Sett støvavsug (11) på flensen (17) på huset og bruk skrutrekkeren (16) til å feste skruen (15) i ønsket stilling:
- Koble slangen på en egnet støvsuger til i den isatte støvsugeradapteren (12).

**7.2 Montering av verktøy**

 Før all omstilling: Ta batteriet ut av maskinen.

 Fare for skade på grunn av det skarpe verktøyet. Verktøyet kan være varmt etter saging. Fare for innklemming under skifte av verktøy. Bruk vernehansker.

 Bruk bare

**STARLOCK**

**STARLOCK PLUS**

som verktøy.

 Bruk bare skarpe, uskadde sagblad. Ikke bruk verktøy med sprekker eller verktøy som er deformert. Bruk et verktøy som er egnet til materialet som skal sages.

Se bilde 1, 3 og 4, side 2.

## no NORSK

1. Sving spennspaken (2) 180° forover.
2. Drei spennstiften (20) lett mot klokken og ta den av.
3. Sett verktøyet i ønsket stilling inn i verktøyholderen (18) eller ta det ut av verktøyholderen (18). Se til at det raster inn i verktøyholderen (18).
4. Sett inn spennstiften (20) og drei den 90° med klokken.
5. **Forsiktig!** Spennspaken (2) kan slå tilbake over fingrene dine. Hånderes forsiktig. Bruk vernehansker.  
Spennspaken (2) lukkes helt og låses fast. (Spennspaken må ligge mot huset).
6. Se til at verktøyet sitter fast.

### 7.3 Montering av slipeblad

Enkel montering og demontering ved hjelp av borrelåsfeste. Trykk lett på slipebladet, så hullene i slipebladet og slipeplaten (21) stemmer overens.

### 7.4 Montere dybdeanlegget

Se bilde 2, side 2

Løsne skruen (14) på støvavsugget (11). Still dybdeanlegget (13) inn på ønsket dybde. Trekk til skruen (14) igjen.

### 7.5 Start og stopp

 Slå maskinen på før du plasserer verktøyet på arbeidsstykket.

 Unngå utilsiktet start: Slå alltid av maskinen når batteriet tast ut.

 Unngå at maskinen virvler opp eller suger inn støv og spon. Etter at maskinen er slått av, må du først legge den fra deg når motoren er stanset.

**Start:** Skyv skyvebryteren (3) forover (permanent innkobling).

**Stans:** Skyv skyvebryteren (3) bakover.

### 7.6 Stille inn hastigheten

Se bilde 1, side 2

Still inn svingtallet med stillhjulet (5). Dette er også mulig under drift.

Den beste innstillingen finner du ofte lettest ved å gjøre en praktisk test.

For slipeplater Ø 150, maks. trinn 8.

### 7.7 Arbeidsanvisninger

**Sandpapirsliping:** Riktig hastighet finner du lettest ved å gjøre en test. Trykk maskinen ned med passe trykk og beveg den frem og tilbake over emnet.

**Kappe, sage:** Still inn høy hastighet. Legg moderat press på maskinen. Må ikke veltes! Dykksnitt: Med en lett vippebevegelse går arbeidet raskere.

**Skraping:** Bruk middels til høy hastighet. Hold verktøyet i flat vinkel til arbeidsstykket.

Se bilde 4, side 2:

For å snu på verktøyet (19), løsnes spennspaken

(2), verktøyet settes i ønsket stilling og spennspaken lukkes igjen.

## 8. Rengjøring, vedlikehold

### Rengjør maskinen med jevne mellomrom.

Rengjør med en støvsuger i motorens lufteråpninger.

## 9. Utbedring av feil

### 9.1 Multifunksjonelt overvåkningssystem på maskinen

 Hvis maskinen slår seg av av seg selv, har elektronikken aktivert egenbeskyttelsesfunksjonen.

 Til tross for denne beskyttelsesfunksjonen kan det oppstå skade på maskinen som følge av overbelastning i forbindelse med bestemte bruksområder.

### Årsaker og utbedring:

1. **Batteriene er nesten tomme** (Elektronikken beskytter batteriene mot skader i form av dyputladning).  
Hvis en LED-lampe blinker (7), er batteriene nesten tomme. Trykk ev. på knappen (6) og kontroller ladenivået på (7) LED-lampene. Hvis batteriene er tomme, må de lades på nytt!
2. Langvarig overbelastning av maskinen fører til **utkobling på grunn av høy temperatur**.  
La maskinen eller batteriene avkjøles.  
**Merk:** Hvis batteriet er svært varmt, går det raskere å avkjøle det i "AIR COOLED"-laderen.  
**Merk:** Maskinen avkjøles raskere hvis den går på tomgang.
3. **Maskinen går ikke og LED-lampen (1) blinker**. Startsperran har slått inn. Hvis batteriet settes i mens maskinen er slått på, starter ikke maskinen. Slå maskinen av og deretter på igjen.

## 10. Tilbehør

Bruk kun original Metabo- eller CAS- (Cordless Alliance System) batterier og tilbehør.

Bruk kun tilbehør som oppfyller kravene og spesifikasjonene som er nevnt i denne bruksanvisningen.

Batteripakker med ulik kapasitet:

Best.-Nr.: 625596000 2,0 Ah (LiHD)

Best.-Nr.: 625367000 4,0 Ah (LiHD)

etc.

Ladere:

Best.-Nr.: 627044000 ASC 55

Best.-Nr.: 627378000 ASC 145

etc.

Det komplette tilbehørsprogrammet finner du på [www.metabo.com](http://www.metabo.com) eller i hovedkatalogen.



## 11. Reparasjon



Elektriske maskiner skal kun repareres av elektrofagfolk!

Hvis du har en Metabo-maskin som trenger reparasjon, kan du ta kontakt med en representant for Metabo. Adresser finner du på [www.metabo.com](http://www.metabo.com).

Du kan laste ned reservedelslister fra [www.metabo.com](http://www.metabo.com).

## 12. Miljøvern

Følg nasjonale forskrifter for miljøvennlig kassering og resirkulering av gamle maskiner, emballasjer og tilbehør.

Emballasjematerialene må kasseres i henhold til merkingen og kommunale retningslinjer. Du finner mer informasjon på [www.metabo.com](http://www.metabo.com) i området Service.



Gjelder kun land i EU: Elektroverktøy skal ikke kastes i husholdningsavfallet! Iht. EU-direktiv 2012/19/EU om kasserte elektriske og elektroniske produkter (EE-avfall) og iverksettelse iht. nasjonal rett må kassert elektroverktøy samles atskilt og bringes til miljøvennlig gjenvinning.

Batterier må ikke kastes i husholdningsavfallet. Gi defekte eller brukte batterier tilbake til Metabo-forhandleren.

Ikke kast batteriene i vann.

Før du kasserer batteriene, må de lades ut i elektroverktøyet. Sikre kontaktene mot kortslutning (f.eks. med tape).

## 13. Tekniske data

Forklaringer til opplysningene på side 3. Vi forbeholder oss retten til å gjøre endringer som følge av teknisk utvikling.

U = Spenning i batteriene

$s_0$  = Svingtall ved tomgang

$\alpha$  = Oscillasjonsvinkel venstre / høyre

m = Vekt (med minste batteri)

Måleverdier iht. EN 62841.

Tillatt omgivelsestemperatur ved drift: -20 °C til 50 °C (begrenset ytelse ved temperaturer 0 °C).

Tillatt omgivelsestemperatur ved lagring: 0 °C til 30 °C

== Likestrøm

Angitte tekniske data kan variere (i henhold til de til enhver tid gjeldende normer).



### Utslippsverdier

Disse verdiene gjør det mulig å anslå emisjonen fra elektroverktøyet og å sammenlikne ulike elektroverktøy. Avhengig av bruksbetingelsene, tilstanden til maskinen og verktøyet, kan den faktiske belastningen være høyere eller lavere. Ta hensyn til arbeidspauser og perioder med mindre belastning i vurderingen. Fastsett sikkerhetstiltak for brukeren på grunn av

tilpassede vurderingsverdier, f.eks. organisatoriske tiltak.

**Total verdi svingning** (vektorsum tre retninger)

formidlet tilsvarende EN 62841:

$a_{h, DS}$  = Svingningsemissjonsverdi (flatesliping)

$a_{h, S}$  = Svingningsemissjonsverdi (skraping)

$a_{h, ST}$  = Svingningsemissjonsverdi (sage med dykkutt-sagblad)

$a_{h, ST}$  = Svingningsemissjonsverdi (sage med segment-sagblad)

$K_{h, \dots}$  = Usikkerhet (vibrasjon)

Typiske A-veide lydnivåer:

$L_{pA}$  = Lydtryknivå

$L_{WA}$  = Lydeffektnivå

$K_{pA}$ ,  $K_{WA}$  = Usikkerhet

Under arbeid kan lydnivået overskride 80 dB(A).



**Bruk hørselsvern!**

# Original brugsanvisning

## 1. Overensstemmelseserklæring

Vi erklærer under eneansvar: Dette batteridrevne multiværktøj, identificeret ved angivelse af type og serienummer \*1), opfylder alle relevante bestemmelser i direktiverne \*2) og standarderne \*3). Teknisk dossier ved \*4) - se side 3.

## 2. Tiltænkt formål

Maskinen er egnet til savning, adskillelse og tørslibning af mindre områder af træ, kunststoffer, metaller, stålplader, fliser, fuger og lignende, spartlede og lakerede flader samt til afskrabning af limrester og farverester og lignende uden anvendelse af vand.

For skader på grund af anvendelse til andre formål end de tiltænkte er brugeren alene ansvarlig.

Generelt anerkendte forskrifter om ulykkesforebyggelse og vedlagte sikkerhedsanvisninger skal overholdes.

## 3. Generelle sikkerhedsanvisninger



Vær opmærksom på de tekststeder i brugsanvisningen, der er markeret med dette symbol, for Deres egen og el-værktøjets sikkerhed.



**ADVARSEL** – Læs brugsanvisningen for at reducere faren for personskader.



**ADVARSEL** – Læs alle sikkerhedsadvarsler, instruktioner, illustrationer og specifikationer, som følger med el-værktøjet. I tilfælde af manglende overholdelse af anvisningerne nedenfor er der risiko for elektrisk stød, brand og/eller alvorlige personskader.

**Gem alle advarsler og instruktioner til senere brug.** Videregiv kun el-værktøjet sammen med disse papirer.

## 4. Særlige sikkerhedsanvisninger

**Hold maskinen i de isolerede greb, når der udføres arbejde, hvor værktøjet kan komme i kontakt med skjulte strømledninger.** Kontakt med en spændingsførende ledning kan også gøre maskinens metaldele spændingsførende og føre til elektrisk stød.

Kontroller, at der **ikke er strøm-, vand- eller gasledning** på det sted, som skal bearbejdes (f.eks. ved hjælp af en metaldele-detektor).

Arbejdsområdet skal sikres mod at glide, f.eks. ved hjælp af fastspændingsanordninger.

Hold altid fast i maskinen med begge hænder i det tilhørende greb, stå stabilt, og arbejd koncentreret.

Hold hænderne væk fra saveområdet eller savklingen. Grib ikke ind under emnet.

Fjern først spåner og lignende, når maskinen er i tilstand.

Fare for kvæstelse som følge af skarpt indsatsværktøj. Brug beskyttelseshandsker.

Indsatsværktøjet kan være varmt efter savningen. Brug beskyttelseshandsker.

Fare for klemning ved værktøjsskift. Brug beskyttelseshandsker.

Hold ventilationsspalterne frie.

Undgå at bearbejde flader, som er vædet med væsker med opløsningsmiddel! Undgå at bearbejde fugtede belægninger! Overfladen opvarmes under bearbejdningen, og der kan opstå giftige dampe.



**ADVARSEL** – brug altid beskyttelsesbriller.

**Arbejdes der længere tid med el-værktøjet, bør der anvendes høreværn.** Længere påvirkning med højt støjniveau kan medføre høreskader.

Lysdiode (1): Se ikke direkte ind i LED-strålingen med optiske instrumenter.

### 4.1 Særlige sikkerhedsanvisninger for batteridrevne maskiner:

Tag batteripakken ud af maskinen, før der foretages maskinindstilling, ombygning, vedligeholdelse eller rengøring.



**ADVARSEL:** Se ikke ind i tændte lamper.



Beskyt batteripakker mod fugtighed!



Udsæt ikke batteripakker for ild!

Brug ingen defekte eller deformerede batteripakker! Åbn ikke batteripakker!

Berør eller kortslut ikke batteripakkens kontakter! Der kan sive let sur, brændbar væske ud af defekte Li-ion-batteripakker!



Skyl straks med rigelige mængder vand, hvis batterivæsken kommer i kontakt med huden. Skyl øjnene med rent vand og søg straks læge, hvis batterivæsken kommer i øjnene!

Ved en defekt maskinen skal man tage batteripakken ud af maskinen

### Transport af Li-ion-batteripakker:

Forsendelse af Li-ion-batteripakker skal ske i henhold til reglerne om farligt gods (UN 3480 og UN 3481). Tjek de aktuelle regler ved forsendelse af Li-ion-batteripakker. Spørg evt. din speditør til råds. Certificeret emballage kan rekvireres hos Metabo.

Send kun batteripakker, hvis kabinettet er ubeskadiget og der ikke trænger væske ud. Tag batteripakken ud af maskinen for forsendelse. Beskyt kontakterne mod kortslutning (isoler f.eks. med tape).

### Reducering af støvgener:

 **ADVARSEL** - Enkelte støvtyper, som genereres ved slibning af sandpapir, savning, slibning, boring og andre arbejder, indeholder kemikalier, hvor det er kendt at de forårsager kræft, medfødte skavanker eller andre forplantningsskader. Enkelte eksempler på disse kemikalier er:

- Bly fra blyholdig maling,
  - mineralsk støv fra mursten, cement og andre materialer til murværk, og
  - arsen og krom fra kemisk behandlet træ.
- Risikoen for dig ved denne belastning varierer alt efter hvor ofte du udfører denne type arbejde. For at reducere belastningen med disse kemikalier for dig: Arbejd i et godt udluftet område og arbejd med godkendt sikkerhedsudstyr, som f.eks. støvmasker, der er specielt udviklet til udfiltrering af mikroskopisk små partikler.

Dette gælder ligeledes for støv fra yderligere materialer, som f.eks. enkelte trætyper (såsom støv fra eg eller bøg), metaller, asbest. Ydeligere kendte lidelser er f.eks. allergiske reaktioner samt luftvejssygdomme. Støvet må ikke optages i kroppen.

Overhold de gældende direktiver og nationale forskrifter, der gælder for dit materiale, personale, anvendelsesformål og -sted (f.eks. bestemmelser for arbejdssikkerhed, bortskaffelse).

Opfang partiklerne på oprindelsesstedet, undgå aflejringer i omgivelserne.

Brug egnet tilbehør til specielt arbejde. Således når færre partikler ukontrolleret ud i miljøet.

Anvend en egnet støvudsugning.

Støvbelastningen kan reduceres på følgende måde:

- Ret ikke partikler, der kommer ud, og maskinens udluftningsstrøm mod dig selv eller personer, der befinder sig i nærheden, eller på aflejret støv,
- Anvend et udsugningsanlæg og/eller en luftrenser,
- sørg for god ventilation på arbejdspladsen og hold den ren vha. støvudsugning. Fejning eller blæsning hvirvler støv op.
- Støvsug eller vask beskyttelsestøj. Undgå udblæsning, bankning eller børstning.

## 5. Oversigt

Se side 2.

- 1 Lysdiode
- 2 Spændegreb
- 3 Skydekontakt
- 4 Håndtag
- 5 Indstillingshjul til indstilling af omdrejningstal
- 6 Tast på kapacitetsindikatoren\*
- 7 Kapacitets- og signalindikator\*
- 8 Batteripakke\*

- 9 Knap til frigørelse af batteripakke
- 10 Indsatsværktøj\*
- 11 Støvudsugning\*
- 12 Udsugningsadapter\*
- 13 Dybdeanslag\*
- 14 Skrue med indvendig sekskant 1
- 15 Skrue med indvendig sekskant 2
- 16 Skruetrækker til skrue med indvendig sekskant\*
- 17 Kabinetflange
- 18 Værktøjsholder
- 19 Savklinge
- 20 Spændestift
- 21 Slibeplade

\*udstyrs- / modelafhængig

## 6. Ibrugtagning

### Batteripakke

Batteripakken (8) skal oplades før den første ibrugtagning.

Genoplad batteripakken, når kapaciteten aftager.

VerkleinernLi-ion-batteripakker "Li-Power" har en kapacitets- og signalindikator (7):

- Tryk på knappen (6) og ladetilstanden vises med lysdioderne.
- Blinker en lysdiode, er batteripakken næsten tom og skal genoplades.

### Udtagning og isætning af akku

#### Udtagning

Tryk på batteriudløseren (9), og fjern batteripakken (8).

#### Isættelse

Skub batteripakken (8) ind, til den går i indgreb i værktøjet.

## 7. Anvendelse

### 7.1 Montering af støvudsugning (kun ved arbejder med trekantet slibeplade)

Se Ill. 1 og 2, side 2

- Afmontering af indsatsværktøj.
- Sæt støvudsugningen (11) på kabinetflangen (17) og fastgør med skruetrækkeren (16) skruen (15) i den ønskede position:
- Tilslut et egnet udsugningsapparat med monteret udsugningsslange på den indsatte udsugningsadapter (12).

### 7.2 Montering af indsatsværktøj

 Før alt omstillingsarbejde: Tag batteripakken ud af maskinen.

 Fare for kvæstelse som følge af skarpt indsatsværktøj. Indsatsværktøjet kan være varmt efter savningen. Fare for klemning ved værktøjsskift. Brug beskyttelseshandsker.

 Må kun anvendes som

**STARLOCK**

**STARLOCK** PLUS

værktøj.

 Brug kun skarpe, ubeskadigede savklinger. Anvend ikke indsatsværktøjer med revner eller som er deformeret. Anvend et indsatsværktøj, der er egnet til det materiale, der skal saves.

Se Ill. 1, 3 og 4, side 2.

1. Sving spændegrebet (2) 180° fremad.
2. Drej spændestiften (20) let mod urets retning og tag den af.
3. Sæt indsatsværktøjet på i den ønskede position på værktøjsholderen (18) hhv. tag den af værktøjsholderen (18). Sørg for at den falder på plads i hakkerne på værktøjsholderen (18).
4. Indsæt spændestiften (20) og drej den 90° i urets retning.
5. **NB!** Spændegrebet (2) kan springe tilbage og klemme dine fingre. Skal håndteres forsigtigt. Bær beskyttelseshandsker. Luk spændegrebet (2) til anslag og lad det falde på plads. (Spændegrebet skal slutte tæt til kabinettet).
6. Kontrollér at indsatsværktøjet sidder fast.

### 7.3 Påsætning af slibepapir

Nem at sætte på og tage af på grund af velcrolukning. Tryk ganske enkelt slibepapiret på, så hullerne på slibepapir og slibeplade (21) stemmer overens.

### 7.4 Montering af dybdeanslag

Se Ill. 2, side 2

Løs skruen (14) på støvudsugningen (11). Indstil dybdeanslaget (13) til den ønskede dybde. Spænd skruen (14) igen.

### 7.5 Til-/frakobling

 Tænd først, anbring derefter indsatsværktøjet på emnet.

 Undgå utilsigtet start: Sluk altid for maskinen, når batteripakken tages ud af maskinen.

 Undgå, at maskinen hvirvler støv og spåner op eller suger dem ind. Læg først den slukkede maskine til side, når motoren står stille.

**Tænd:** Skub skydekontakten (3) fremad (fast tilkobling).

**Sluk:** Skub skydekontakten (3) bagud.

### 7.6 Indstilling af svingningstal

Se Ill. 1, side 2

Svingningstallet indstilles med stillehjulet (5). Det kan også gøres, mens maskinen kører.

Den optimale indstilling findes bedst ved at prøve sig frem.

Til slibeplade Ø 150 maksimalt drejetrin 8.

## 7.7 Arbejdsanvisninger

**Sandpapirslibning:** Den optimale indstilling findes bedste ved hjælp af et praktisk forsøg. Bevæg maskinen hen over fladen med et moderat tryk.

**Separation, savning:** Indstil et højt svingningstal. Tryk maskinen jævnt. Undgå tipping! Ved dyksnit: En let vippebevægelse øger fremskridtet af arbejdet.

**Skrab:** Indstil et middel til højt svingningstal. Hold indsatsværktøjet i en flad vinkel til arbejdsfladen.

Se Ill. 4, side 2:

For at dreje indsatsværktøjet (19) skal man løsne spændegrebet (2), indsætte indsatsværktøjet i den ønskede position i værktøjsholderen og lukke spændegrebet igen.

## 8. Rensning, vedligeholdelse

**Regelmæssig rensning af maskinen.** Fjern støv fra motorens ventilationsspalter med en støvsuger.

## 9. Afhjælpning af fejl

### 9.1 Multifunktionelt overvågningssystem af maskinen

 Hvis maskinen slukker af sig selv, har elektronikken aktiveret selvbeskyttelsesfunktionen.

 På trods af denne beskyttelsesfunktion kan visse anvendelser føle til overbelastning og beskadigelse af maskinen.

### Årsager og afhjælpning:

1. **Batteri næsten tomt** (elektronikken beskytter batteriet mod skader som følge af total afladning). Batteriet er næsten tomt, hvis en lysdiode (7) blinker. Tryk evt. på knappen (6), og kontroller ladetilstanden på lysdioderne (7). Hvis batteriet er næsten tomt, skal det oplades!
2. **Længerevarende overbelastning af maskinen medfører overophedningsafbrydelse.** Lad maskinen eller batteripakken afkøle. **Henvisning:** Hvis batteripakken føles meget varm, afkøles den hurtigere i en "AIR COOLED"-oplader. **Henvisning:** Maskinen afkøles hurtigere, hvis man lader den køre i tomgang.
3. **Maskinen kører ikke og LED-lyset (1) blinker.** Den elektriske beskyttelse mod genindkobling er aktiveret. Sættes batteripakken i en tændt maskine, starter maskinen ikke. Sluk og tænd igen for maskinen.

## 10. Tilbehør

Anvend udelukkende originale batteripakker eller originalt tilbehør fra Metabo eller CAS (Cordless Alliance System).

Brug kun tilbehør, som opfylder de krav og specifikationer, som er angivet i denne brugsanvisning.

Batteripakker med forskellig kapacitet:  
Best.-Nr.: 625596000 2,0 Ah (LiHD)  
Best.-Nr.: 625367000 4,0 Ah (LiHD)  
etc.

Opladere:  
Best.-Nr.: 627044000 ASC 55  
Best.-Nr.: 627378000 ASC 145  
etc.

Det komplette tilbehørsprogram findes på [www.metabo.com](http://www.metabo.com) eller i hovedkataloget.

## 11. Reparation

 Reparationer på el-værktøj må kun foretages af faguddannede elektrikere!

Henvend dig til din Metabo-forhandler, når du skal have repareret dit Metabo el-værktøj. Adresser findes på [www.metabo.com](http://www.metabo.com).

Reservedelister kan downloades på [www.metabo.com](http://www.metabo.com).

## 12. Miljøbeskyttelse

Overhold de nationale regler om miljøvenlig bortskaffelse og genbrug af udtjente maskiner, emballage og tilbehør.

Emballagematerialer skal bortskaffes i overensstemmelse med deres mærkning iht. retningslinjerne i din kommune. Yderligere oplysninger findes på [www.metabo.com](http://www.metabo.com) i området service.



Kun for EF-lande: El-værktøj må ikke smides i husholdningsaffaldet! I henhold til det europæiske direktiv 2012/19/EU om affald af elektrisk og elektronisk udstyr og omsættelsen til national lovgivning skal brugte el-værktøjer indsamles adskilt og afleveres miljørigtigt til genbrug.

Batteripakker må ikke bortskaffes sammen med almindeligt husholdningsaffald! Returner defekte eller brugte batteripakker til Metabo-forhandleren! Smid ikke batteripakker i vandet.

Aflad batteripakken i el-værktøjet, før den bortskaffes. Beskyt kontakterne mod kortslutning (isolér f.eks. med tape).

## 13. Tekniske data

Forklaringer til oplysningerne på side 3. Forbeholdt ændringer som følge af tekniske fremskridt.

U = batteripakkens spænding  
s<sub>0</sub> = svingningstal ved friløb  
o = Oscillationsvinkel venstre/højre  
m = vægt med mindste batteripakke  
Måleværdier beregnet iht. EN 62841.

Tilladt omgivelsestemperatur ved drift: -20 °C til 50 °C (begrænset ydelse ved temperaturer under

0 °C). Tilladt omgivelsestemperatur ved opbevaring: 0 °C til 30 °C

== Jævnstrøm

De angivne tekniske data er tolerancesat (svarende til de aktuelt gældende standarder).



### Emissionsværdier

Disse værdier gør det muligt at bestemme el-værktøjets emissioner og sammenligne forskellige el-værktøjer med hinanden. Alt efter el-værktøjets eller indsatsværktøjernes anvendelsesbetingelser og tilstand kan den faktiske belastning være højere eller lavere. Tag også højde for arbejdspauser og perioder med lav belastning. Træf de nødvendige beskyttelsesforanstaltninger for brugeren, f.eks. organisatoriske foranstaltninger, på baggrund af de anslåede værdier.

Samlet vibration (vektorsum af tre retninger) beregnet iht. EN 62841:

a<sub>h, DS</sub> = vibrationsemission (overfladeslibning)  
a<sub>h, S</sub> = Svingningsemissionsværdi (skrabning)  
a<sub>h, ST</sub> = Svingningsemissionsværdi (savning med dyksavklinge)  
a<sub>h, ST</sub> = Svingningsemissionsværdi (savning med dyksavklinge)  
K<sub>h,...</sub> = usikkerhed (vibration)

Typiske A-vægtede lyd niveauer:

L<sub>pA</sub> = lydtrykkniveau  
L<sub>WA</sub> = lydeffektniveau  
K<sub>pA</sub>·K<sub>WA</sub> = usikkerhed

Ved arbejde kan støjniveauet overskride 80 dB(A).



### Brug høreværn!

# Oryginalna instrukcja obsługi

## 1. Deklaracja zgodności

Oświadczamy na wyłączną własną odpowiedzialność, że multinarzędzie akumulatorowe oznaczone typem i numerem seryjnym \*1) spełnia wszystkie odnośne wymogi dyrektyw \*2) i norm \*3). Dokumentacja techniczna \*4) – patrz strona 3.

## 2. Użytkowanie zgodne z przeznaczeniem

Urządzenie jest przeznaczone do cięcia, przecinania i szlifowania na sucho niewielkich elementów z drewna, tworzyw sztucznych, metalu, blachy stalowej, płytek ceramicznych, fug i podobnych, powierzchni szpachlowanych oraz lakierowanych. Jak również do zeszkrobывania resztek kleju i farby oraz podobnych, bez zastosowania wody.

Za szkody powstałe w wyniku użytkowania niezgodnego z przeznaczeniem odpowiedzialność ponosi wyłącznie użytkownik.

Przestrzegać ogólnie obowiązujących przepisów BHP oraz dołączonych zasad bezpieczeństwa.

## 3. Ogólne zasady bezpieczeństwa



Dla własnego bezpieczeństwa oraz w celu ochrony elektronarzędzia należy zwracać szczególną uwagę na miejsca w tekście oznaczone tym symbolem!



**OSTRZEŻENIE** – W celu zminimalizowania ryzyka odniesienia obrażeń należy zapoznać się z instrukcją obsługi.



**OSTRZEŻENIE** – Należy przeczytać wszystkie ostrzeżenia i wskazówki dotyczące bezpieczeństwa użytkowania oraz przestudiować wszystkie rysunki i parametry techniczne, dostarczone wraz z niniejszym elektronarzędziem. *Nieprzestrzeganie poniższych wskazówek może stać się przyczyną porażenia prądem elektrycznym, pożaru lub/i poważnych obrażeń ciała.*

**Wszystkie ostrzeżenia i wskazówki należy zachować do dalszego zastosowania.**

Elektronarzędzie przekazywać innym osobom wyłącznie z dołączoną dokumentacją.

## 4. Specjalne zasady bezpieczeństwa

**W przypadku wykonywania prac, przy których zamocowane narzędzie może natrafić na ukryte przewody elektryczne, urządzenie należy trzymać wyłącznie za zaizolowane powierzchnie gumowe.** Kontakt z przewodem znajdującym się pod napięciem może spowodować przepływ prądu przez metalowe elementy

urządzenia i w efekcie doprowadzić do porażenia prądem.

Sprawdzić, czy w miejscu wykonywanych prac nie znajdują się **żadne przewody elektryczne, wodociągowe ani gazowe** (np. za pomocą detektora metali).

Obrobiany element należy zabezpieczyć przed przesunięciem, np. za pomocą narzędzi mocujących.

Urządzenie należy zawsze mocno trzymać za przewidziany do tego uchwyt, przyjąć bezpieczną pozycję i pracować z zachowaniem wymaganej koncentracji.

Nie wolno zbliżać rąk do strefy cięcia ani w pobliżu brzeszczotu. Nie wolno wkładać dłoni pod obrabiany element.

Wióry i podobne zanieczyszczenia usuwać wyłącznie przy wyłączonym urządzeniu.

Niebezpieczeństwo skaleczenia ostrym narzędziem roboczym. Używać rękawic roboczych.

Po wykonaniu pracy narzędzie robocze może być gorące. Używać rękawic roboczych.

Niebezpieczeństwo zmiążdżenia przy wymianie narzędzi. Używać rękawic roboczych.

Nie zakrywać otworów wentylacyjnych.

Nie poddawać obróbce powierzchni nasączonych płynami zawierającymi rozpuszczalniki! Nie poddawać obróbce wilgotnych wykładzin! Podczas obróbki powierzchnia nagrzewa się i może dojść do wydzielenia trujących oparów.



**OSTRZEŻENIE** – Zawsze nosić okulary ochronne.

**W przypadku długotrwałej pracy nosić ochronniki słuchu.** Dłuższe oddziaływanie wysokiego poziomu hałasu może spowodować uszkodzenie słuchu.

Latarka LED (1): Nie patrzeć bezpośrednio na światło LED za pomocą przyrządów optycznych.

### 4.1 Specjalne zasady bezpieczeństwa dla urządzeń zasilanych akumulatorami

Przed przystąpieniem do regulacji ustawień, przezbrajania, konserwacji lub czyszczenia wyjąć z urządzenia akumulator.



**WAŻNE** Nie spoglądać bezpośrednio na zapaloną lampę.



Akumulatory chronić przed wilgocią!



Nie wkładać akumulatorów do ognia!

Nie używać uszkodzonych ani zdeformowanych akumulatorów!

Akumulatorów nie wolno otwierać!

Nie wolno zwierzać styków akumulatorów!





Z uszkodzonych akumulatorów litowo-jonowych może wyciec lekko kwasowa ciecz palna!



W przypadku wydostania się cieczy z akumulatora i kontaktu ze skórą bezzwłocznie spłukać to miejsce dużą ilością wody. Jeżeli ciecz z akumulatora dostanie się do oczu, przepłukać oczy czystą wodą i bezzwłocznie udać się do lekarza!

Z uszkodzonego urządzenia trzeba zawsze wyjąć akumulator.

### Transport akumulatorów litowo-jonowych:

Warunki przesyłania akumulatorów litowo-jonowych regulują przepisy dotyczące towarów niebezpiecznych (UN 3480 i UN 3481). W przypadku wysyłki akumulatorów litowo-jonowych zapoznać się z aktualnie obowiązującymi przepisami. W razie potrzeby zasięgnąć informacji w firmie transportowej. Certyfikowane opakowania są dostępne w Metabo.

Akumulatory wolno wysyłać, tylko jeżeli ich obudowa jest nieuszkodzona i z wnętrza nie wydostaje się płyn. Przed wysyłką wyjąć akumulator z urządzenia. Zabezpieczyć styki przed zwarcieniem (np. zaizolować taśmą klejącą).

### Redukcja zapylenia:



**OSTRZEŻENIE** – Niektóre rodzaje pyłów, które powstają podczas szlifowania papierem ściernym, cięcia, szlifowania, wiercenia i innych prac, zawierają substancje chemiczne, o których wiadomo, że wywołują raka, wady wrodzone lub zaburzają zdolność rozrodczą. Takie chemikalia to na przykład:

- ołów z jastryczków na bazie ołowiu,
- pył mineralny z cegieł, cement i inne wyroby murarskie, oraz
- arsen i chrom zawarty w drewnie poddawany obróbce chemicznej.

Ryzyko narażenia jest uzależnione od częstotliwości wykonywania takich prac. Aby zmniejszyć zagrożenie ze strony substancji chemicznych: pracować w obszarze o dobrej wentylacji i stosować atestowane środki ochronne, np. maski przeciwpyłowe zaprojektowane do filtrowania cząstek mikroskopijnej wielkości.

Powyższe informacje odnoszą się również do pyłów powstających przy obróbce innych materiałów, np. niektórych rodzajów drewna (drewno dębowe lub bukowe), metali, azbestu. Inne znane schorzenia, to np. reakcje alergiczne i choroby układu oddechowego. Zapobiegać przedostawaniu się cząstek pyłu do organizmu.

Przestrzegać wytycznych dotyczących obrabianego materiału, pracownikom, rodzaju i miejsca zastosowania oraz przepisów krajowych (np. przepisów BHP, utylizacji).

Eliminować szkodliwe cząstki z powietrza w miejscu ich emisji i zapobiegać ich odkładaniu się w otoczeniu.

Do prac specjalnych używać odpowiedniego osprzętu. Pozwoli to ograniczyć ilość cząstek

przenikających w niekontrolowany sposób do otoczenia.

Używać odpowiedniej instalacji do odsysania pyłu.

W celu zminimalizowania zagrożenia pyłem:

- Nie kierować uwalnianych cząstek i strumienia powietrza wylotowego z maszyny w stronę samego siebie, w kierunku innych osób znajdujących się w pobliżu ani na osiadły pył.
- Używać systemów odpylania i/lub oczyszczaczy powietrza.
- Zapewnić dobrą wentylację miejsca pracy oraz jego czystość dzięki stosowaniu wyciągu powietrza. Zamiatanie i nadmuch powodują wzbijanie pyłu.
- Odzież ochronną odkurzać lub prać. Nie przedmuchiwać, nie trzepać, nie czyścić szczotką.

## 5. Elementy urządzenia

Patrz strona 2.

- 1 Lampa LED
- 2 Dźwignia mocująca
- 3 Przełącznik suwakowy
- 4 Rękojeść
- 5 Pokrętło nastawcze prędkości obrotowej
- 6 Przycisk wskaźnika stanu naładowania \*
- 7 Wskaźnik stanu naładowania i sygnału\*
- 8 Akumulator\*
- 9 Przycisk odblokowywania akumulatora
- 10 Narzędzie robocze\*
- 11 Układ odsysania pyłu\*
- 12 Adapter odkurzacza\*
- 13 Ogranicznik głębokości\*
- 14 Śruba imbusowa 1
- 15 Śruba imbusowa 2
- 16 Wkrętak do śrub imbusowych\*
- 17 Kołnierzyk obudowy
- 18 Uchwyt narzędziowy
- 19 Piła tarczowa
- 20 Sworzeń mocujący
- 21 Płyta szlifierska

\* w zależności od wyposażenia / modelu

## 6. Uruchomienie

### Akumulator

Przed pierwszym użyciem naładować akumulator (8).

W przypadku spadku mocy ponownie naładować akumulator.

Informacje dotyczące ładowania akumulatorów można znaleźć w instrukcji obsługi ładowarki Metabo.

Akumulatory litowo-jonowe „Li-Power“ są wyposażone we wskaźnik pojemności i sygnalizator (7):

- Naciśnięcie przycisku (6) powoduje wskazanie stanu naładowania za pomocą diod LED.

- Jeśli miga ostatnia dioda LED, akumulator jest prawie wyczerpany i należy go ponownie naładować.

## Wymywanie, wkładanie akumulatora

### Zdejmowanie

Nacisnąć przycisk zwalniania blokady akumulatora (9) i zdjąć akumulator (8).

### Wkładanie

Wsunąć akumulator (8) do zatrzasknięcia w blokadzie.

## 7. Użytkowanie

### 7.1 Mocowanie układu odsysania pyłu (tylko do pracy z trójkątną płytą szlifierską)

Patrz rys. 1 i 2, strona 2

- Zdjąć narzędzie robocze.
- Nasadzić układ odsysania pyłu (11) na kołnierz obudowy (17) i dokręcić wkrętakiem (16) śrubę (15) w żądanej pozycji:
- Za pomocą węża ssącego podłączyć odpowiedni odkurzacz do adaptera odciągu wiórów (12).

### 7.2 Zakładanie narzędzia roboczego

 Przed rozpoczęciem prac związanych z montażem: wyjąć akumulator z urządzenia.

 Niebezpieczeństwo skaleczenia ostrym narzędziem roboczym. Po wykonaniu pracy narzędzie robocze może być gorące. Niebezpieczeństwo zmiżdżenia przy wymianie narzędzi. Nosić rękawice ochronne.

 Jako narzędzie robocze stosować tylko

**STARLOCK**

**STARLOCK PLUS**

 Używać wyłącznie ostrych i nieuszkodzonych pił tarczowych. Nie używać popękanych ani zdeformowanych narzędzi roboczych. Używać narzędzia roboczego odpowiedniego dla przeznaczonych do obróbki materiałów.

Patrz rys. 1, 3 i 4, strona 2.

1. Odchylić dźwignię zaciskową (2) o 180° do przodu.
2. Zdjąć kołek rozprężny (20), obracając go lekko w kierunku przeciwnym do ruchu wskazówek zegara.
3. Nasadzić narzędzie robocze w żądanej pozycji na uchwyt narzędziowy (18) ew. zdjąć z uchwytu narzędziowego (18). Zwrócić uwagę, aby narzędzie zablokowało się w krzywkach uchwytu narzędziowego (18).
4. Włożyć kołek rozprężny (20) i obrócić o 90° w kierunku ruchu wskazówek zegara.
5. **Uwaga! Dźwignia zaciskowa (2) może szybko powrócić i zmiżdżyć palce. Postępować ostrożnie. Nosić rękawice ochronne.** Zamknąć dźwignię zaciskową (2) do oporu i zatrzasknąć. (dźwignia musi przylegać do obudowy).
6. Skontrolować brak luzu na narzędziu roboczym.

### 7.3 Mocowanie arkusza szlifierskiego

Łatwe mocowanie i zdejmowanie dzięki zastosowaniu mocowania na rzepy. Wystarczy tak docisnąć arkusz szlifierski, aby otwory w arkuszu pokryły się z otworami płyty szlifierskiej (21).

### 7.4 Zakładanie ogranicznika głębokości

Patrz rys. 2, strona 2

Zluzować śrubę (14) układu odsysania pyłu (11). Ustawić ogranicznik głębokości (13) na żądaną głębokość. Ponownie przykręcić śrubę (14).

### 7.5 Włączanie i wyłączenie

 Najpierw włączyć urządzenie, a dopiero potem przyłożyć narzędzie robocze do obrabianego elementu.

 Unikać niezamierzonego uruchomienia: przed wyjęciem akumulatora z urządzenia zawsze wyłączać urządzenie.

 Nie dopuszczać do wzbijania ani zasysania pyłu i wiórów przez maszynę. Po wyłączeniu maszyny odkładać dopiero po całkowitym zatrzymaniu silnika.

**Włączanie:** przesunąć przełącznik suwakowy (3) do przodu (włączenie trwałe).

**Wyłączenie:** przesunąć przełącznik suwakowy (3) do tyłu.

### 7.6 Ustawianie częstotliwości oscylacji

Patrz rys. 1, strona 2

Ustawić częstotliwość wibracji za pomocą pokrętki nastawczego (5). Regulacja jest możliwa również podczas pracy urządzenia.

Optymalne ustawienie najlepiej jest ustalić na podstawie prób.

Dla płyty szlifierskiej Ø 150 maksymalny stopień prędkości obrotowej wynosi 8.

### 7.7 Wskazówki dotyczące pracy z urządzeniem

#### Szlifowanie z użyciem papieru ściernego:

Optymalne ustawienie najlepiej jest ustalić na podstawie prób. Umiarkowanie docisnąć urządzenie i przesuwać nad obrabianą powierzchnią ruchem posuwisto-zwrotnym.

**Przecinanie, pitowanie:** ustawić wysoką częstotliwość oscylacji. Urządzenie dociskać umiarkowanie. Nie przechylać! Przy cięciu wglębny: lekki ruch wahadłowy przyspiesza postęp pracy.

**Zeskrobywanie:** ustawić częstotliwość oscylacji średnią do wysokiej.

Narzędzie robocze prowadzić pod kątem płaskim względem obrabianego elementu.

Patrz rys. 4, strona 2:

Aby obrócić narzędzie robocze (19), zluzować dźwignię zaciskową (2), obrócić narzędzie robocze



w uchwycie narzędziowym do żądanej pozycji i ponownie zacisnąć dźwignię zaciskową.

## 8. Czyszczenie, konserwacja

**Urządzenie należy czyścić w regularnych odstępach czasu.** Szczeliny wentylacyjne przy silniku należy oczyścić odkurzaczem.

## 9. Usuwanie usterek

### 9.1 Wielofunkcyjny system kontrolny urządzenia



Samoczynne wyłączenie się urządzenia oznacza, że zadziałał elektroniczny układ autozabezpieczenia.



Pomimo tej funkcji ochronnej może w niektórych przypadkach dojść do przeciążenia i w następstwie do uszkodzenia urządzenia.

**Przyczyny usterek i sposoby ich usuwania:**

- Akumulator jest prawie rozładowany** (układ elektroniczny chroni akumulator przed głębokim rozładowaniem).

Miganie diody LED (7) oznacza prawie całkowite rozładowanie akumulatora.

Ewentualnie wcisnąć przycisk (6) w celu sprawdzenia stanu naładowania za pomocą diod LED (7). Jeżeli akumulator jest prawie rozładowany, należy go ponownie naładować!

- Długotrwałe przeciążenie urządzenia prowadzi do wyłączenia termicznego.**

Odczekać do ostygnięcia urządzenia lub akumulatora.

Wskazówka: Jeśli akumulator jest bardzo ciepły, zaleca się umieszczenie go w ładowarce „AIR COOLED” w celu szybszego schłodzenia.

Wskazówka: Urządzenie ostygnie szybciej, jeśli będzie pracować na biegu jałowym, bez obciążenia.

- Urządzenie nie pracuje, a LED (1) miga.**

Zadziałało zabezpieczenie przed ponownym uruchomieniem. Jeśli podczas wkładania akumulatora urządzenie jest włączone, wówczas się ono nie uruchomi. Wyłączyć urządzenie i ponownie włączyć.

## 10. Osprzęt

Stosować wyłącznie oryginalne akumulatory i osprzęt Metabo lub CAS (Cordless Alliance System).

Należy stosować wyłącznie akcesoria, które spełniają wymagania i parametry wymienione w niniejszej instrukcji obsługi.

Akumulatory o różnych pojemnościach:

Best.-Nr.: 625596000 2,0 Ah (LiHD)

Best.-Nr.: 625367000 4,0 Ah (LiHD)

etc.

Ładowarki:

Best.-Nr.: 627044000 ASC 55

Best.-Nr.: 627378000 ASC 145  
etc.

Pełny zestaw akcesoriów patrz [www.metabo.com](http://www.metabo.com) lub katalog główny.

## 11. Naprawy



Wszelkie naprawy elektronarzędzi może wykonywać wyłącznie elektryk!

W sprawie naprawy elektronarzędzia należy się zwrócić do przedstawiciela Metabo. Adresy są dostępne na stronie [www.metabo.com](http://www.metabo.com).

Wykazy części zamiennych można pobrać pod adresem [www.metabo.com](http://www.metabo.com).

## 12. Ochrona środowiska

Przestrzegać lokalnych przepisów dotyczących usuwania i recyklingu zużytych urządzeń, opakowań i akcesoriów.

Materiały opakowaniowe utylizować zgodnie z ich oznakowaniem i wytycznymi obowiązującymi na terenie danej gminy. Więcej informacji można znaleźć w dziale Serwis na stronie [www.metabo.com](http://www.metabo.com)



Dotyczy tylko państw UE: nie wolno wyrzucać elektronarzędzi wraz z odpadami komunalnymi! Zgodnie z dyrektywą europejską 2012/19/EU o zużytych urządzeniach elektrycznych i elektronicznych oraz jej implementacją w prawodawstwie krajowym zużyte elektronarzędzia muszą być segregowane i poddawane odzyskowi surowców wtórnych zgodnie z przepisami o ochronie środowiska.

Akumulatorów nie wolno wyrzucać wraz z odpadami z gospodarstwa domowego! Uszkodzone lub zużyte akumulatory należy oddać do punktu sprzedaży produktów Metabo!

Nie wrzucać akumulatorów do wody.

Przed utylizacją rozładować akumulator w elektronarzędziu. Zabezpieczyć styki przed zwarcie (np. zaizolować taśmą klejącą).

## 13. Dane techniczne

Wyjaśnienia do informacji podanych na stronie 3. Prawo do zmian związanych z postępem technicznym zastrzeżone.

U = napięcie akumulatora

$s_0$  = częstotliwość wibracji na biegu jałowym

o = kąt oscylacji lewo/prawo

m = ciężar z najmniejszym akumulatorem

Wartości pomiarów ustalone w oparciu o EN 62841.

Dozwolona temperatura otoczenia podczas pracy: od -20 °C do 50 °C (ograniczona moc przy temperaturach poniżej 0 °C). Dozwolona temperatura otoczenia podczas składowania: od 0 °C do 30 °C.

== Prąd stały

Zamieszczone dane techniczne podlegają tolerancji (odpowiednio do obowiązujących standardów).



#### Wartości emisji

Wartości te umożliwiają oszacowanie emisji elektronarzędzia i porównanie różnych urządzeń elektrycznych. W zależności od warunków użytkowania, stanu elektronarzędzia lub narzędzi roboczych rzeczywiste obciążenie może być większe lub mniejsze. Podczas dokonywanej oceny należy uwzględnić przerwy w pracy i fazy mniejszego obciążenia. Na podstawie odpowiednio dopasowanych wartości szacunkowych określić środki ochrony dla użytkownika, np. działania organizacyjne.

Łączna wartość wibracji (suma wektorowa dla trzech kierunków) określona zgodnie z normą EN 62841:

$a_{h, DS}$  = wartość emisji drgań (szlifowanie powierzchni)

$a_{h, S}$  = wartość emisji drgań (zeskrobywanie)

$a_{h, ST}$  = wartość emisji drgań (cięcie piłą tarczową wgłębną)

$a_{h, SS}$  = wartość emisji drgań (cięcie piłą tarczową segmentową)

$K_{h, \dots}$  = niepewność wyznaczenia (wibracje)

Typowe poziomy hałas w ocenie akustycznej:

$L_{pA}$  = poziom ciśnienia akustycznego

$L_{WA}$  = poziom mocy akustycznej

$K_{pA}, K_{WA}$  = niepewność wyznaczenia

Podczas pracy poziom hałasu może przekraczać wartość 80 dB(A).



**Nosić ochronniki słuchu!**

# Πρωτότυπο οδηγιών λειτουργίας

## 1. Δήλωση συμμόρφωσης

Δηλώνουμε με ίδια ευθύνη: Αυτό το επαναφορτιζόμενο πολυεργαλείο, που αναγνωρίζεται μέσω τύπου και αριθμού σειράς \*1), ανταποκρίνεται σε όλες τις σχετικές διατάξεις των οδηγιών \*2) και των προτύπων \*3). Τεχνικά έγγραφα στο \*4) - βλέπε σελίδα 3.

## 2. Χρήση σύμφωνα με τον σκοπό προορισμού

Το εργαλείο είναι κατάλληλο για πριόνισμα, κοπή και ξηρή λείανση μικρών επιφανειών από ξύλο, πλαστικό, μέταλλο, χαλύβδινων ελασμάτων, πλακιδίων, αρμών και παρόμοιων υλικών με σπατουλαρισμένες και βερνικωμένες επιφάνειες καθώς και για ξύσιμο κατάλοιπων κόλλας και χρωμάτων και παρόμοιων υλικών χωρίς τη χρήση νερού.

Για ζημιές που ενδέχεται να προκύψουν από τη μη ενδεδειγμένη χρήση της συσκευής φέρει την αποκλειστική ευθύνη ο χρήστης.

Πρέπει να τηρούνται οι γενικά αναγνωρισμένες προδιαγραφές περί πρόληψης ατυχημάτων και οι παραδιδόμενες υποδείξεις ασφαλείας.

## 3. Γενικές υποδείξεις ασφαλείας



Προσέξτε για τη δική σας προστασία καθώς και για την προστασία του ηλεκτρικού σας εργαλείου εκείνα τα σημεία του κειμένου, που χαρακτηρίζονται με αυτό το σύμβολο!



**ΠΡΟΕΙΔΟΠΟΙΗΣΗ** - Για τη μείωση του κινδύνου τραυματισμού διαβάστε τις οδηγίες λειτουργίας.



**ΠΡΟΕΙΔΟΠΟΙΗΣΗ – Διαβάστε όλες τις υποδείξεις ασφαλείας, οδηγίες, εικονογραφήσεις και όλα τα τεχνικά στοιχεία, που συνοδεύουν αυτό το ηλεκτρικό εργαλείο. Αμέλειες κατά την τήρηση των ακόλουθων υποδείξεων μπορεί να προκαλέσουν ηλεκτροπληξία, πυρκαγιά και/ή σοβαρούς τραυματισμούς.**

**Φυλάξτε όλες τις υποδείξεις ασφαλείας και τις οδηγίες για το μέλλον.**

Παραχωρήστε σε άλλους το ηλεκτρικό σας εργαλείο μόνο μαζί με αυτά τα έγγραφα.

## 4. Ειδικές υποδείξεις ασφαλείας

Όταν εκτελείτε εργασίες, στις οποίες το εξάρτημα μπορεί να συναντήσει καλυμμένους ηλεκτρικούς αγωγούς, κρατάτε το εργαλείο από τις μονωμένες επιφάνειες λαβής. Η επαφή μ' έναν ηλεκτροφόρο αγωγό μπορεί να θέσει επίσης τα

μεταλλικά μέρη του εργαλείου υπό τάση και να προκαλέσει ηλεκτροπληξία.

Βεβαιωθείτε, ότι στη θέση που πρόκειται να εργαστείτε, δεν βρίσκονται **καλώδια ρεύματος, σωλήνες νερού ή αερίου** (π.χ. με τη βοήθεια ενός ανιχνευτή μετάλλων).

Ασφαλίστε το επεξεργαζόμενο κομμάτι έτσι, ώστε να μην μπορεί να γλιστρήσει, π.χ. με τη βοήθεια σφικτηρών.

Πρέπει να κρατάτε το εργαλείο πάντοτε σφικτά, να έχετε μια σταθερή στάση και να εργάζεστε συγκεντρωμένοι.

Μην απλώνετε τα χέρια σας στην περιοχή του πριονιού και στον πριονόδοσκο. Μην πιάνετε κάτω από το προς επεξεργασία κομμάτι.

Απομακρύνετε τα πριονίδια και όμοια υλικά μόνον, όταν το εργαλείο είναι ακινητοποιημένο.

Κίνδυνος τραυματισμού από τα κοφτερά εξαρτήματα. Φοράτε προστατευτικά γάντια.

Το εξάρτημα μπορεί μετά την εργασία να είναι καυτό. Φοράτε προστατευτικά γάντια.

Κίνδυνος σύνθλιψης κατά την αλλαγή του εργαλείου. Φοράτε προστατευτικά γάντια.

Μην κρατάτε τις σχισμές αερισμού κλειστές.

Μην επεξεργάζεστε επιφάνειες που έχουν εμποτιστεί με υγρά που περιέχουν διαλυτικά μέσα! Μην επεξεργάζεστε υγρές επιστρώσεις! Κατά την επεξεργασία θερμαίνεται η επιφάνεια και μπορεί να δημιουργηθούν δηλητηριώδεις ατμοί.



**ΠΡΟΕΙΔΟΠΟΙΗΣΗ** – Φοράτε πάντοτε προστατευτικά γυαλιά.

**Σε περίπτωση που πρόκειται να εργαστείτε για μεγαλύτερο χρονικό διάστημα, φορέστε οπωσδήποτε προστασία ακοής.** Η επίδραση για μεγαλύτερο χρονικό διάστημα υψηλής ηχητικής στάθμης μπορεί να οδηγήσει σε βλάβη της ακοής.

Λυχνία LED (1): Μην παρατηρείτε την ακτίνα LED απευθείας με οπτικά όργανα.

### 4.1 Ειδικές υποδείξεις ασφαλείας για εργαλεία επαναφορτιζόμενης μπαταρίας:

Προτού πραγματοποιήσετε μία οποιαδήποτε ρύθμιση, αλλαγή εξοπλισμού, συντήρηση ή καθαρισμό αφαιρέστε την μπαταρία από το εργαλείο.



**ΠΡΟΣΟΧΗ** Μην κοιτάτε την αναμμένη φωτοδίοδο.



Προστατέψτε τις μπαταρίες από την υγρασία!



Μην εκθέτετε τις μπαταρίες στη φωτιά!

Μην χρησιμοποιείτε ελαττωματικές ή

## el ΕΛΛΗΝΙΚΑ

παραμορφωμένες μπαταρίες!

Μην ανοίγετε τις μπαταρίες!

Μην ακουμπάτε ή βραχυκυκλώνετε τις επαφές των μπαταριών!



Από τις ελαττωματικές επαναφορτιζόμενες μπαταρίες ιόντων λιθίου (Li-Ion) μπορεί να εξέλθει εύφλεκτο υγρό!



Σε περίπτωση που χυθεί το υγρό της μπαταρίας και έρθει σε επαφή με το δέρμα σας, ξεπλύνετε το αμέσως με πολύ νερό.

Σε περίπτωση που πέσει υγρό της μπαταρίας στα μάτια σας, πλύνετε τα μάτια σας με καθαρό νερό και πηγαίνετε χωρίς καθυστέρηση στον γιατρό!

Εάν το εργαλείο χαλάσει αφαιρέστε την επαναφορτιζόμενη μπαταρία από αυτό.

**Μεταφορά των μπαταριών ιόντων λιθίου:**

Η αποστολή των μπαταριών ιόντων λιθίου υπόκειται στη νομοθεσία περί επικινδύνων εμπορευμάτων (UN 3480 και UN 3481). Κατά την αποστολή των μπαταριών ιόντων λιθίου προσέξτε τους τρέχοντες ισχύοντες κανονισμούς. Πληροφορηθείτε σχετικά ενδεχομένως από την εταιρεία μεταφορών. Πιστοποιημένη συσκευασία είναι διαθέσιμη στη Metabo.

Η αποστολή των μπαταριών μπορεί να γίνει μόνον εφόσον το περιβλήμα ευρίσκεται σε καλή κατάσταση και δεν διαρρέει υγρό. Για την αποστολή της επαναφορτιζόμενης μπαταρίας αφαιρέστε την μπαταρία από το εργαλείο. Ασφαλίστε τις επαφές από τυχόν βραχυκύκλωμα (π.χ. μονώστε τις με αυτοκόλλητη ταινία).

**Μείωση επιβάρυνσης από σκόνη:**



**ΠΡΟΕΙΔΟΠΟΙΗΣΗ** - Ορισμένα είδη σκόνης που παράγονται κατά τη λείανση με γυαλόχαρτο, κατά το πρίονισμα, τρύχιση, τρύπημα και με άλλες εργασίες, περιέχουν χημικές ουσίες, οι οποίες είναι γνωστό, ότι μπορεί να προξενήσουν καρκίνο, γενετικές ανωμαλίες ή άλλες βλάβες της αναπαραγωγής. Μερικά παραδείγματα αυτών των χημικών ουσιών είναι:  
- Μόλυβδος από μολυβδόχα επιχρίσματα,  
- ορυκτή σκόνη από δομικούς λίθους, τσιμέντο και άλλα υλικά τοιχοποιίας και  
- αρσενικό και χρώμιο από χημικά επεξεργασμένο ξύλο.

Ο κίνδυνος που διατρέχετε από αυτήν την επιβάρυνση, εξαρτάται από το πόσο συχνά εκτελείτε αυτήν την εργασία. Για να μειώσετε την επιβάρυνση από αυτές τις χημικές ουσίες: Εργάζεστε σε έναν καλά αεριζόμενο χώρο φορώντας έναν εγκκεκρίμενο εξοπλισμό προστασίας, όπως π.χ. μάσκες προστασίας από τη σκόνη, οι οποίες είναι κατασκευασμένες έτσι, ώστε να φιλτράρουν τα μικροσκοπικά μικρά σωματίδια.

Αυτό ισχύει επίσης και για είδη σκόνης άλλων υλικών, όπως π.χ. ορισμένα είδη ξυλείας (όπως σκόνη δρυός ή οξιάς), μέταλλα, αμίαντος. Άλλες γνωστές ασθένειες είναι π.χ. αλλεργικές αντιδράσεις, νοσήματα του αναπνευστικού

συστήματος Μην αφήνετε την σκόνη να εισχωρήσει στο σώμα.

Προσέξτε τις οδηγίες που ισχύουν για το υλικό, το προσωπικό, την περίπτωση εφαρμογής και το σημείο χρήσης και τους εθνικούς κανονισμούς (π.χ. κανονισμοί εργασιακής ασφάλειας, απόρριψη).

Συλλέξτε τα σωματίδια που προκύπτουν στο σημείο της δημιουργίας τους, αποφύγετε τις συσσωρεύσεις στον περιβάλλοντα χώρο.

Χρησιμοποιείτε κατάλληλο για ειδικές εργασίες πρόσθετο εξοπλισμό. Έτσι φθάνουν λιγότερα σωματίδια ανεξέλεγκτα στο περιβάλλον.

Χρησιμοποιείτε ένα κατάλληλο σύστημα αναρρόφησης σκόνης.

Μειώστε την επιβάρυνση από τη σκόνη με τους εξής τρόπους:

- στρέφοντας τα εξερχόμενα σωματίδια και τη σκόνη απερών του εργαλείου όχι πάνω σας ή προς άτομα που βρίσκονται κοντά σας ή πάνω σε συσσωρευμένη σκόνη,
- χρησιμοποιώντας μία εγκατάσταση αναρρόφησης και/ή μία συσκευή καθαρισμού του αέρα,
- αεριζοντας καλά τον χώρο εργασίας και διατηρώντας τον καθαρό αναρροφώντας τους ρύπους. Το σκούπισμα ή το ξεφύσημα στροβιλίζει τη σκόνη.
- Αναρροφάτε ή πλένετε την ενδυμασία προστασίας. Μην ξεφουσάτε, χτυπάτε ή καθαρίζετε με βούρτσες.

## 5. Επισκόπηση

Βλέπε στη σελίδα 2.

- 1 Φωτοδίοδος LED
- 2 Μοχλός σύσφιξης
- 3 Συρόμενος διακόπτης
- 4 Χειρολαβή
- 5 Τροχίσκος ρύθμισης του αριθμού στροφών
- 6 Πλήκτρο ένδειξης της χωρητικότητας\*
- 7 Ένδειξη χωρητικότητας και σήμανσης\*
- 8 Επαναφορτιζόμενη μπαταρία\*
- 9 Πλήκτρο για την απασφάλιση της επαναφορτιζόμενης μπαταρίας
- 10 Εξάρτημα\*
- 11 Αναρρόφηση σκόνης\*
- 12 Προσαρμογέας αναρρόφησης\*
- 13 Οδηγός βάθους\*
- 14 Βίδα άλλεν 1
- 15 Βίδα άλλεν 2
- 16 Κατσαβίδι για βίδα άλλεν\*
- 17 Φλάντζα περιβλήματος
- 18 Υποδοχή εξαρτήματος
- 19 Πριονόλαμα
- 20 Πείρος σύσφιξης
- 21 Πλάκα λείανσης

\* ανάλογα με τον εξοπλισμό / ανάλογα με το μοντέλο

## 6. Θέση σε λειτουργία

### Επαναφορτιζόμενη μπαταρία

Φορτίστε την μπαταρία (8) πριν από τη χρήση.

Φορτίστε ξανά την μπαταρία σε περίπτωση πτώσης της ισχύος.

Οδηγίες για τη φόρτιση της επαναφορτιζόμενης μπαταρίας θα βρείτε στις οδηγίες λειτουργίας του Metabo-φορτιστή.

Οι μπαταρίες ιόντων λιθίου "Li-Power" έχουν μια ένδειξη χωρητικότητας και σήμανσης (7):

- Πατήστε το πλήκτρο (6) και η κατάσταση φόρτισης εμφανίζεται μέσω των φωτοдиодών LED.

- Όταν μια φωτοδιόδος LED αναβοσβήνει, η μπαταρία είναι σχεδόν άδεια και πρέπει να επαναφορτιστεί.

### Αφαίρεση, τοποθέτηση της μπαταρίας

#### Αφαίρεση

Πατήστε το πλήκτρο για την απασφάλιση της μπαταρίας (9) και αφαιρέστε την μπαταρία (8).

#### Τοποθέτηση

Σπρώξτε μέσα την μπαταρία (8) μέχρι να ασφαλίσει.

## 7. Χρήση

### 7.1 Τοποθέτηση αναρρόφησης σκόνης

(μόνο κατά την εργασία με τριγωνική πλάκα λείανσης)

Βλέπε εικ. 1 και 2, σελίδα 2

- Αφαιρέστε το εξάρτημα.

- Τοποθετήστε την αναρρόφηση σκόνης (11) στη φλάντζα περιβλήματος (17) και στερεώστε με το κατσαβίδι (16) τη βίδα (15) στην επιθυμητή θέση:

- Συνδέστε μία κατάλληλη συσκευή αναρρόφησης με τον σωλήνα αναρρόφησης στον προσαρμογέα αναρρόφησης (12).

### 7.2 Τοποθέτηση του εξαρτήματος

 Πριν από κάθε εργασία αλλαγής εξοπλισμού: Αφαιρέστε την μπαταρία από το εργαλείο.

 Κίνδυνος τραυματισμού από τα κοφτερά εξαρτήματα. Το εξάρτημα μπορεί μετά την εργασία να είναι καυτό. Κίνδυνος σύνθλιψης κατά την αλλαγή του εργαλείου. Φοράτε προστατευτικά γάντια.

 Χρησιμοποιείτε ως εξαρτήματα μόνο

**STARLOCK**

**STARLOCK PLUS**

 Χρησιμοποιείτε μόνο κοφτερούς και άφθαρτους πριονόδισκους. Μη χρησιμοποιείτε ραγισμένα ή παραμορφωμένα εξαρτήματα. Χρησιμοποιήστε ένα εξάρτημα, που είναι κατάλληλο για το υλικό που πρόκειται να πριονίσετε.

Βλέπε εικ. 1, 3 και 4, σελίδα 2.

1. Στρέψτε τον μοχλό σύσφιξης (2) κατά 180° προς τα εμπρός.
2. Περιστρέψτε τον πείρο σύσφιξης (20) ελαφρά αριστερόστροφα και αφαιρέστε τον.
3. Τοποθετήστε το εξάρτημα στην επιθυμητή θέση στην υποδοχή του εξαρτήματος (18) ή αφαιρέστε το από την υποδοχή εξαρτήματος (18). Προσέξτε να ασφαλίσει καλά στην προεσοχή της υποδοχής του εξαρτήματος (18).
4. Τοποθετήστε τον πείρο σύσφιξης (20) και περιστρέψτε τον κατά 90° δεξιόστροφα.
5. **Προσοχή!** Ο μοχλός σύσφιξης (2) μπορεί να εκτιναχτεί προς τα πίσω και να συνθλίψει τα δάκτυλά σας. Εργάζεστε με προσοχή. Φοράτε προστατευτικά γάντια.  
Κλείστε τον μοχλό σύσφιξης (2) μέχρι να φθάσει στο τέρμα και να ασφαλίσει. (Ο μοχλός σύσφιξης πρέπει να βρίσκεται επάνω στο περιβλήμα).
6. Ελέγξτε το εξάρτημα αν είναι καλά στερεωμένο.

### 7.3 Τοποθέτηση του φύλλου λείανσης

Απλή τοποθέτηση και αφαίρεση μέσω αυτοπρόσφυσης. Πιέστε απλά το φύλλο λείανσης, έτσι ώστε να ταυτίζονται οι τρύπες του φύλλου λείανσης και της πλάκας λείανσης (21).

### 7.4 Τοποθέτηση οδηγού βάθους

Βλέπε εικ. 2, σελίδα 2

Λύστε τη βίδα (14) στην αναρρόφηση σκόνης (11). Ρυθμίστε τον οδηγό βάθους (13) στο επιθυμητό βάθος. Σφίξτε ξανά τη βίδα (14).

### 7.5 Ενεργοποίηση/Απενεργοποίηση

 Πρώτα ενεργοποιείτε το εργαλείο και μετά πλησιάζετε το εξάρτημα στο τεμάχιο επεξεργασίας.

 Αποφεύγετε το ακούσιο ξεκίνημα: Απενεργοποιείτε πάντοτε το εργαλείο, όταν απομακρύνετε την μπαταρία από το εργαλείο.

 Αποφύγετε τον στροβιλισμό ή την αναρρόφηση σκόνης και πριονιδιού από το εργαλείο. Ακουμπάτε το εργαλείο μετά την απενεργοποίηση, μόνον αφού πρώτα ακινητοποιηθεί ο κινητήρας.

**Ενεργοποίηση:** Σπρώξτε τον συρόμενο διακόπτη (3) προς τα εμπρός (διαρκής ενεργοποίηση).

**Απενεργοποίηση:** Σπρώξτε τον συρόμενο διακόπτη (3) προς τα πίσω.

### 7.6 Ρύθμιση του αριθμού παλινδρομήσεων

Βλέπε εικ. 1, σελίδα 2

Στον ρυθμιστικό τροχό (5) ρυθμίστε τον αριθμό των παλινδρομήσεων. Αυτό είναι επίσης δυνατό και κατά τη διάρκεια της λειτουργίας.

Η ιδανική ρύθμιση εξακριβώνεται καλύτερα με μια πρακτική δοκιμή.

Για πλάκα λείανσης Ø 150 το μέγιστο βαθμίδα περιστροφής 8.

## 7.7 Υποδείξεις εργασίας

**Λείανση με υαλόχαρτο:** Η ιδανική ρύθμιση εξακριβώνεται καλύτερα με μια πρακτική δοκιμή. Πιέστε το εργαλείο ελαφρά και κινήστε το πάνω στην επιφάνεια πέρα-δώθε.

**Κοπή, πρίόνισμα:** Ρυθμίστε έναν υψηλό αριθμό παλινδρομήσεων. Πιέζετε ελαφρά το εργαλείο. Μην το μαγκώνετε! Για βαθιά κοπή: Με μια ελαφρά κλίση βελτιώνετε την πρόοδο της εργασίας.

**Ξύσιμο:** Ρυθμίστε ένα μεσαίο έως υψηλό αριθμό παλινδρομήσεων.

Κρατάτε το εξάρτημα κατά το δυνατόν οριζόντια ως προς το τεμάχιο επεξεργασίας.

Βλέπε εικ. 4, σελίδα 2:

Για να περιστρέψετε το εξάρτημα (19), λύστε τον μοχλό σύσφιξης (2), περιστρέψτε το εξάρτημα στην υποδοχή εργαλείου στην επιθυμητή θέση και κλείστε πάλι τον μοχλό σύσφιξης.

## 8. Καθαρισμός, συντήρηση

**Καθαρίζετε το εργαλείο τακτικά.** Καθαρίζετε επίσης τις σχισμές αερισμού στον κινητήρα με έναν απορροφητήρα σκόνης (ηλεκτρική σκούπα).

## 9. Επιδιόρθωση βλαβών

### 9.1 Πολυλειτουργικό σύστημα επιτήρησης του εργαλείου

 Όταν απενεργοποιείται το εργαλείο από μόνο του, τότε η ηλεκτρονική διάταξη έχει ενεργοποιήσει τη λειτουργία αυτοπροστασίας.

 Παρά αυτήν τη λειτουργία προστασίας μπορεί σε ορισμένες εφαρμογές να εμφανιστεί μια υπερφόρτωση και ως συνέπεια αυτής μια ζημιά του εργαλείου.

#### Αιτίες και αντιμετώπιση:

- 1. Η επαναφορτιζόμενη μπαταρία είναι σχεδόν άδεια** (Η ηλεκτρονική διάταξη προστατεύει την μπαταρία από ζημιά λόγω πλήρους αποφόρτισης).  
Όταν μια φωτοдиодος LED αναβοσβήνει (7), είναι η μπαταρία σχεδόν άδεια. Πατήστε ενδεχομένως το πλήκτρο (6) και ελέγξτε την κατάσταση φόρτισης στις φωτοδιόδους LED (7). Όταν η μπαταρία είναι σχεδόν άδεια, πρέπει να φορτιστεί ξανά!
- 2. Μια υπερφόρτωση του εργαλείου για μεγαλύτερη χρονική διάρκεια οδηγεί σε απενεργοποίηση λόγω υπερθέρμανσης.**  
Αφήστε το εργαλείο ή την μπαταρία να κρυώσει.  
**Υπόδειξη:** Υπόδειξη: Όταν η μπαταρία είναι πολύ ζεστή, είναι δυνατή μια γρηγορότερη ψύξη της μπαταρίας σε ένα φορτιστή "AIR COOLED".  
**Υπόδειξη:** Το εργαλείο κρυώνει γρηγορότερα, όταν το αφήνετε κανείς να λειτουργεί χωρίς φορτίο.
- 3. Το εργαλείο δεν λειτουργεί και η**

**φωτοδιόδος LED (1) αναβοσβήνει.** Η προστασία από αθέλητη επανεκκίνηση έχει ενεργοποιηθεί. Όταν τοποθετηθεί η μπαταρία με ενεργοποιημένο το εργαλείο, δεν ξεκινά το εργαλείο. Θέστε το εργαλείο εκτός λειτουργίας και ξανά σε λειτουργία.

## 10. Πρόσθετος εξοπλισμός

Χρησιμοποιείτε μόνο γνήσιες επαναφορτιζόμενες μπαταρίες Metabo ή CAS- (Cordless Alliance System ) και εξοπλισμό.

Χρησιμοποιείτε μόνο εξαρτήματα, τα οποία πληρούν τις απαιτήσεις και τα χαρακτηριστικά στοιχεία που αναφέρονται σε αυτές τις οδηγίες λειτουργίας.

Μπαταρίες διαφορετικής χωρητικότητας:  
Best.-Nr.: 625596000 2,0 Ah (LiHD)  
Best.-Nr.: 625367000 4,0 Ah (LiHD)  
etc.

Φορτιστές:

Best.-Nr.: 627044000 ASC 55  
Best.-Nr.: 627378000 ASC 145  
etc.

Πλήρες πρόγραμμα εξαρτημάτων, βλέπε [www.metabo.com](http://www.metabo.com) ή στον κύριο κατάλογο.

## 11. Επισκευή

 Οι επισκευές των ηλεκτρικών εργαλείων επιτρέπεται να διενεργούνται μόνο από ηλεκτροτεχνίτες!

Για ηλεκτρικά εργαλεία Metabo που έχουν ανάγκη επισκευής απευθυνθείτε στην αντίστοιχη αντιπροσωπεία της Metabo. Διευθύνσεις βλέπε [www.metabo.com](http://www.metabo.com).

Τους καταλόγους ανταλλακτικών μπορείτε να τους κατεβάσετε στη διεύθυνση [www.metabo.com](http://www.metabo.com).

## 12. Προστασία περιβάλλοντος

Τηρείτε τους εθνικούς κανονισμούς για την απόσυρση σύμφωνα με τους κανόνες προστασίας του περιβάλλοντος και για την ανακύκλωση των άχρηστων εργαλείων, συσκευασιών και πρόσθετου εξοπλισμού.

Τα υλικά συσκευασίας πρέπει να απορρίπτονται σύμφωνα με τη σημασία τους σύμφωνα με τις κοινοτικές οδηγίες. Περαιτέρω υποδείξεις θα βρείτε στην ηλεκτρονική διεύθυνση [www.metabo.com](http://www.metabo.com) στην περιοχή Service.

 Μόνο για χώρες της ΕΕ: Μην πετάτε τα ηλεκτρικά εργαλεία στον κάδο οικιακών απορριμμάτων! Σύμφωνα με την ευρωπαϊκή οδηγία 2012/19/EU περί ηλεκτρικών και ηλεκτρονικών συσκευών και την ενσωμάτωσή της στο εθνικό δίκαιο, τα μεταχειρισμένα ηλεκτρικά εργαλεία πρέπει να συλλέγονται ξεχωριστά και να

επιστρέφονται για ανακύκλωση με τρόπο φιλικό προς το περιβάλλον.

Οι μπαταρίες δεν επιτρέπεται να πεταχτούν στα οικιακά απορρίμματα! Επιτρέψτε τις ελαττωματικές ή μεταχειρισμένες μπαταρίες στον αντιπρόσωπο της Metabo!

Μην πετάτε τις μπαταρίες στο νερό.

Πριν την απόσυρση εκφορτίστε την μπαταρία στο ηλεκτρικό εργαλείο. Ασφαλίστε τις επαφές από τυχόν βραχυκύκλωμα (π.χ. μονώστε τις με αυτοκόλλητη ταινία).



**Φοράτε ωτοασπίδες!**

### 13. Τεχνικά στοιχεία

Διευκρινίσεις σχετικά με τα στοιχεία στη σελίδα 3. Διατηρούμε το δικαίωμα για αλλαγές, που εξυπηρετούν την τεχνική πρόοδο.

U = Τάση της μπαταρίας  
 $s_0$  = Αριθμός παλινδρομήσεων χωρίς φορτίο  
 $\alpha$  = Γωνία ταλάντωσης αριστερά / δεξιά  
 $m$  = Βάρος με τη μικρότερη μπαταρία

Οι τιμές μετρήθηκαν σύμφωνα με το πρότυπο EN 62841.

Επιτρεπόμενες θερμοκρασίες περιβάλλοντος κατά τη λειτουργία: -20 °C έως 50 °C (περιορισμένη απόδοση σε θερμοκρασίες κάτω από 0 °C). Επιτρεπόμενες θερμοκρασίες κατά την αποθήκευση: 0 °C έως 30 °C

--- Συνεχές ρεύμα

Τα αναφερόμενα τεχνικά στοιχεία εννοούνται με ανοχές (σύμφωνα με τις εκάστοτε ισχύουσες τεχνικές προδιαγραφές).



#### Τιμές εκπομπής

Αυτές οι τιμές καθιστούν δυνατή την εκτίμηση των εκπομπών του ηλεκτρικού εργαλείου και τη σύγκριση διαφόρων ηλεκτρικών εργαλείων. Ανάλογα με τις συνθήκες εργασίας, την κατάσταση του ηλεκτρικού εργαλείου ή των εξαρτημάτων εργασίας μπορεί το πραγματικό φορτίο να είναι υψηλότερο ή χαμηλότερο. Για την εκτίμηση λάβετε υπόψη τα διαλείμματα εργασίας και τις φάσεις μικρότερου φορτίου. Με βάση τις αντίστοιχες προσαρμοσμένες τιμές εκτίμησης καθορίστε μέτρα προστασίας για τον χρήστη, π.χ. οργανωτικά μέτρα.

Συνολική τιμή κραδασμών (Διανυσματικό άθροισμα τριών διευθύνσεων) σύμφωνα με το EN 62841:

$a_{h, DS}$  = Τιμή εκπομπής κραδασμών (λείανση εξωτερικών επιφανειών)  
 $a_{h, P}$  = Τιμή εκπομπής κραδασμών (ξύσιμο)  
 $a_{h, ST}$  = Τιμή εκπομπής κραδασμών (πριόνισμα με πριονόδισκο βαθιάς κοπής)  
 $a_{h, ST}$  = Τιμή εκπομπής κραδασμών (πριόνισμα με σπαστό πριονόδισκο)  
 $K_{h, \dots}$  = Ανασφάλεια (ταλάντωση)

Τυπικές ηχητικές στάθμες A:

$L_{pA}$  = Στάθμη ηχητικής πίεσης  
 $L_{WA}$  = Στάθμη ηχητικής ισχύος  
 $K_{pA}, K_{WA}$  = Αβεβαιότητα

Κατά την εργασία μπορεί να υπάρξει υπέρβαση της στάθμης θορύβου των 80 dB(A).



# Eredeti használati utasítás

## 1. Megfelelőségi nyilatkozat

Kizárólagos felelősségünk tudatában kijelentjük: A jelen akkus multifunkciós szerszám – típus és sorozatszám alapján történő azonosítással \*1) – megfelelnek az irányelvek \*2) és szabványok \*3) összes idevonatkozó rendelkezéseinek. A Műszaki dokumentációt \*4) - lásd a 3. oldalon.

## 2. Rendeltetészerű használat

A gép alkalmas fa, műanyag, fém, acéllemez, csempe, fuga és hasonló kis területek, spachtlizott és lakkozott felületek fűrészeléshez, daraboláshoz és száraz csiszolásához, valamint ragasztó és festék maradványok és hasonlók lekaparásához víz felhasználása nélkül.

A nem rendeltetészerű használat során keletkezett károkért a felhasználó felel.

Az általános balesetmegelőzési előírásokat és a mellékelt biztonsági utasításokat figyelembe kell venni.

## 3. Általános biztonsági utasítások



Saját testi épsége és elektromos kéziszerszáma védelme érdekében tartsa be az ezzel a szimbólummal jelölt szövegrészekben foglaltakat!



**FIGYELMEZTETÉS** – A sérülésveszély csökkentése érdekében olvassa át a használati utasítást.



**FIGYELMEZTETÉS** – **Olvassa el az ehhez a kéziszerszámhoz mellékelt összes biztonsági figyelmeztetést, előírást, illusztrációt és specifikációt.** Az alábbiakban felsorolt előírások betartásának elmulasztása áramütésekhez, tűzhöz és/vagy súlyos testi sérülésekhez vezethet.

**Őrizze meg a jövőbeli használatra is valamennyi biztonsági előírást és utasítást.** Csak ezekkel a dokumentumokkal együtt adja tovább másnak az elektromos kéziszerszámot.

## 4. Különleges biztonsági utasítások

**A gépet a szigetelt markolatnál fogva tartsa meg, ha olyan munkálatokat végez, melyeknél a betétszerszám rejtett elektromos vezetékbe vághat.** A feszültség alatt álló vezeték érintése a gép fém részeit is feszültség alá helyezheti, és ez elektromos áramütést okozhat.

Győződjön meg róla (pl. fémdetektor segítségével), hogy a megmunkálandó felületben, **nincsen áram-, víz- vagy gázvezeték.**

Biztosítsa a munkadarabot megcsúszás ellen, pl. befogó szerkezet segítségével.

A gépet az arra kijelölt fogantyúnál fogva erősen meg kell tartani, stabil állást elfoglalva és a munkára koncentráltan kell dolgozni.

Ne nyúljon kézzel a fűrészlaphoz, ill. annak működési területére. Ne nyúljon a munkadarab alá.

A forgácsot és hasonló anyagokat csak a gép leállásakor távolítsa el.

Az éles betétszerszám okozta sérülésveszély. Viseljen védőkesztyűt.

A betétszerszám a munkavégzés befejezését követően forró lehet. Viseljen védőkesztyűt.

A szerszámcseré közben fennáll a becsipődés veszélye. Viseljen védőkesztyűt.

Tartsa szabadon a szellőzőnyílásokat.

Ne dolgozzon olyan felületen, amelyet oldószert tartalmazó folyadékkal itattak át! Ne dolgozzon benedvesített bevonatokon! Megmunkálás során a felület felforrosodik és mérgező gőzök szabadulhatnak fel.



**FIGYELMEZTETÉS** – Mindig viseljen védőszemüveget.

**Ha hosszabb ideig dolgozik, viseljen fülvédőt.** A hosszabb időn keresztül ható erős zajszint halláskárosodást okozhat.

LED-lámpa (1): Ne figyelje a LED sugarat közvetlenül optikai műszerekkel.

### 4.1 Speciális biztonsági tudnivalók akkumulátoros üzemi gépekhez:

Beállítás, átalakítás, karbantartás vagy tisztítás előtt vegye ki az akkuegységet gépből.



**FIGYELEM** Ne nézzen az izzóba.



Óvja az akkuegységet a nedvességtől!



Ne tegye ki az akkuegységet tűz hatásának!



Ne használjon sérült vagy deformálódott akkuegységet!

Ne nyissa fel az akkuegységet!

Ne érintse meg vagy ne zárja rövidre az akkuegység érintkezőit!



A hibás Li-ion akkuegységből enyhén savas, éghető folyadék folyhat ki!



Ha az akkumulátorfolyadék kifolyik és érintkezésbe kerül a bőrével, azonnal öblítse le bő vízzel. Ha az akkumulátorfolyadék a szemébe kerül, tiszta vízzel mossa ki, és haladéktalanul vesse alá magát orvosi kezelésnek!

Egy meghibásodott gép esetén ki kell venni a gépből az akkuegységet.



## A lítium-ionos akkuegység szállítása:

A lítium-ionos akkuegység szállítása a veszélyes anyagokról szóló rendelet (UN 3480 und UN 3481) hatálya alá esik. A lítium-ionos akkuegység szállítása során mindig tájékozódjon az aktuálisan érvényes előírásokról. Adott esetben érdeklődjön a szállító vállalatánál. Tanúsítvánnyal ellátott csomagolás a Metabo vállalattól igényelhető.

Csak akkor adjon fel akkuegységet, ha annak háza sértetlen és abból nem lép ki folyadék. Feladáshoz vegye ki az akkuegységet a gépből. Biztosítsa az érintkezők rövidzárlat elleni védelmét (pl. ragasztószalaggal).

## A porterhelés csökkentése:

**⚠ VIGYÁZAT** - Néhány porfajta, amely csiszolópapírral való csiszolás, fűrészelés, csiszolás, fűrés és egyéb munkavégzés során keletkezik, olyan vegyszereket tartalmaz, amelyeknél ismeretes, hogy az rákkeltő, születési hibákat, vagy egyéb reprodukciós károkat okozhatnak. Ezen vegyszerekre vonatkozó néhány példa:

- ólom ólomtartalmú festékrétegekből,
- ásványi por téglaköb, cement és egyéb falazó nyersanyagokból, és
- arzén, valamint króm vegyszerrel kezelt fa esetén.

Ezen termelésekben rejlő veszély változó annak függvényében, milyen gyakran végez ilyen munkákat. Annak érdekében, hogy csökkenteni lehessen ezen vegyszerek okozta terhelést: dolgozzon mindig jól szellőztetett területen és megfelelő engedélyezett védőfelszereléssel, mint pl. annak porvédő álarccal, amelyet kifejezetten a mikroszkopikusan kis részecskék kiszűrésére fejlesztettek ki.

Ez vonatkozik egyéb nyersanyagok által keletkezett porra, mint pl. néhány fafajta (pl. tölgy- vagy bükkfaporra), fém, azbeszt esetén. További ismert betegségek pl. allergiás reakciók, légúti megbetegedések. Figyeljen arra, hogy ne kerüljön a testébe por.

Vegye figyelembe az anyagra, a személyzetre, a felhasználásra és a felhasználás helyére vonatkozó érvényes irányelveket (pl. munkavédelmi előírásokat, hulladékeltávolítást).

Fogja fel a keletkező részecskéket, kerülje a környezetbe való lerakódást.

Használjon speciális munkavégzésre alkalmas tartozékokat. Ezzel kevesebb részecske jut ellenőrizetlenül a környezetbe.

Használjon megfelelő porelszívó berendezést.

Csökkentse a porleterhelést a következők szerint:

- ne irányítsa magára, a közelben tartózkodó személyekre vagy a lerakódott porra a kiáramló részecskéket és a gépből kiáramló levegőt,
  - használjon elszívó berendezést és/vagy légtisztító berendezést,
  - szellőztesse megfelelően a munkavégzés területét és tartsa azt porszívózással tisztán.
- Seprés vagy lefűjás felkavarja a port.

- Szívja le vagy mossa ki a védőruházatot. Ne fújja azt le, ne porolja ki vagy ne kefélje le.

## 5. Áttekintés

Lásd a 2. oldalon.

- 1 LED-lámpa
- 2 rögzítőkar
- 3 tolókapcsoló
- 4 markolat
- 5 állítókerék a fordulatszám beállításához
- 6 a kapacitáskijelző gomb\*
- 7 kapacitás és figyelmeztető kijelző\*
- 8 akkuegység\*
- 9 nyomógomb az akkuegység kireteszeléséhez
- 10 betétszerszám
- 11 porelszívás\*
- 12 elszívó adapter\*
- 13 mélységütköző\*
- 14 1. belső hatlapfejú csavar
- 15 2. belső hatlapfejú csavar
- 16 csavarhúzó belső hatlapfejú csavarhoz\*
- 17 a ház karimája
- 18 szerszámtokmánya
- 19 fűrészlapp
- 20 rögzítő csapszeg
- 21 csiszolólap

\*a kivételezéstől / modelltől függ

## 6. Üzembe helyezés

### Akkuegység

Az akkuegységet (8) használat előtt fel kell tölteni.

Az akkuegységet teljesítménycsökkenéskor töltsen fel újra.

Az akkuegység feltöltésére vonatkozó utasításokat a Metabo töltő használati útmutatójában találhat.

A „Li-Power“ Li-ionos akkuegységek kapacitás- és figyelmeztető kijelzővel (7) rendelkeznek:

- Nyomja meg a gombot (6) és a LED-lámpák kijelzik a töltésszintet.
- Ha valamelyik LED-lámpa villog, akkor az akkuegység majdnem teljesen lemerült, és újra fel kell tölteni.

### Az akkuegység kivétele, behelyezése

#### Kivétel

Nyomja meg az akkuegység-retesz gombot (9) és vegye ki az akkuegységet (8).

#### Behelyezés

Az akkuegységet (8) reteszelődéig tolja be.

## 7. Használat

- 7.1 **A porelszívás felhelyezése** (csak a háromszögcsiszolóval való munkavégzésnél)

Lásd az 1. és 2. ábrát a 2. oldalon

- A betétszerszám levétele.

- Helyezze fel a porelszívást (11) a házon lévő karimára (17) és rögzítse a csavarhúzóval (16) a csavart (15) a kívánt állásban:
- Csatlakoztasson egy megfelelő elszívó berendezést az elszívó tömlőjével a behelyezett elszívó adapterre (12).

## 7.2 A betétszszám felszerelése

 Minden átszerelési munkálat előtt: vegye ki az akkuegységet a gépből.

 Az éles betétszszám okozta sérülésveszély. A betétszszám a munkavégzés befejezését követően forró lehet. A szerszámcseré közben fennáll a becsipődés veszélye. Viseljen védőkesztyűt.

 Betétszszámként csak

**STARLOCK**

**STARLOCK PLUS**

használjon.

 Csak éles, sérülésmentes fűrészlapot használjon. Ne használjon repedezett, vagy formáját vesztett betétszszámot. Használjon olyan betétszszámot, amely a fűrészrendő anyagnak megfelel.

Lásd az 1., 3. és 4. ábrát a 2. oldalon

1. Hajtsa előre a rögzítő kart (2) 180°-kal.
2. Csavarja el egy kicsit a rögzítő csapot (20) az óramutató járásával ellentétes irányba és vegye azt le.
3. Helyezze a betétszszámot a kívánt helyzetben a szerszámfelfogatásra (18), ill. vegye le azt a szerszámfelfogatásból (18). Figyeljen arra, hogy az bekattanjon a szerszámfelfogatás (18) bütykeibe.
4. Helyezze be a rögzítő csapszeget (20) és forgassa el azt 90°-kal az óramutató járásával megegyező irányban.
5. **Figyelem!** A rögzítő kar (2) visszacsapódhat és becsípheti az ujját. Bánjon azzal óvatosan. Viseljen védőkesztyűt. Zárja be a rögzítő kart (2) ütközésig és reteszelve azt. (A rögzítőkar rá kell feküdjön a házra).
6. Ellenőrizze a betétszszám szoros illeszkedését.

## 7.3 A csiszolólap felhelyezése

A csiszolólap a tépózár segítségével egyszerűen felhelyezhető és levehető. Nyomja rá egyszerűen a csiszolólapot úgy, hogy a csiszolólapon látható lyukak egy síkba essenek a csiszolótalpon (21) lévő lyukakkal.

## 7.4 A mélységütköző felhelyezése

Lásd a 2. ábrát a 2. oldalon.

Lazítsa meg a csavart (14) a porelszíváson (11). Állítsa be a mélységütközőt (13) a kívánt mélységre. Húzza meg újra a csavart (14).

## 7.5 Bekapcsolás / kikapcsolás

 Először kapcsolja be, majd helyezze a betétszszámot a munkadarabra.

 Kerülje el a gép véletlen elindulását: mindig kapcsolja ki a gépet, amikor az akkuegységet kiveszi a gépből.

 Kerülje el, hogy a gép port vagy forgácsot kavarjon fel, vagy szívjon be. A gépet kikapcsolás után csak akkor tegye le, ha a motor már teljesen leállt.

**Bekapcsolás:** Tolja előre a tolókapcsolót (3) (folyamatos működés).

**Kikapcsolás:** Tolja hátra a tolókapcsolót (3).

## 7.6 Rezgésszám beállítása

Lásd az 1. ábrát a 2. oldalon.

Állítsa be az állítókeréken (5) a rezgésszámot. Ezt működés közben is elvégezhető.

Az optimális beállítás gyakorlati próbával ellenőrizhető a legjobban.

150-es átmérőjű csiszolótalpához maximum 8. fordulatköszat.

## 7.7 Munkavégzésre vonatkozó utasítások

**Csiszolópapírral történő csiszolás:** Az optimális beállítást a legjobban gyakorlati próbákkal lehet kiszámítani. A gépet enyhén rányomva mozgassa előre és hátra a felületen.

**Darabolás, fűrészelés:** Nagy rezgésszámot kell beállítani. Közepes erővel nyomja rá a gépet. Ne tartsa ferdén! Merülő vágásoknál: Egy enyhe döntő mozdulat növeli a munkában való előrehaladást.

**Kaparás:** Közepes vagy nagy rezgésszámot kell beállítani.

A betétszszámot a munkadarabhoz képest lapos szögben kell tartani.

Lásd a 4. ábrát a 2. oldalon.

A betétszszám (19) elforgatásához lazítsa meg a rögzítő kart (2), forgassa el a betétszszámot a szerszámfelfogatásban a kívánt helyzetbe és húzza meg újra a rögzítő kart.

## 8. Tisztítás, karbantartás

**Tisztítsa rendszeresen a gépet.** Ennek során egy porszívó segítségével tisztítsa meg a motor szellőző nyílását.

## 9. Hibaelhárítás

### 9.1 A gép több funkciós felügyeleti rendszere

 Ha a gép önműködően kikapcsol, az elektronika aktiválta az önvédő üzemmódot.

 A védelmi funkció ellenére bizonyos alkalmazásoknál túlterhelés, és ennek következményeként a gép károsodása léphet fel.

**Okok és elhárítás:**

1. **Az akkuegység majdnem lemerült** (Az elektronika védi az akkuegységet a mélykisülés

okozta károkkal szemben).

Ha valamelyik LED-lámpa (7) villog, az akkuegység majdnem lemerült. Adott esetben nyomja meg a gombot (6) és ellenőrizze a LED lámpák (7) töltésszintjét. Ha az akkuegység majdnem lemerült, azt ismét fel kell tölteni!

2. A gép hosszan tartó túlterhelése **hőmérséklet-kikapcsoláshoz** vezet.

Hagyja kihűlni a gépet vagy az akkuegységet.

**Megjegyzés:** Amennyiben az akkuegység nagyon melegnek tűnik, az akkuegység lehűtése egy „AIR COOLED” töltővel felgyorsítható.

**Megjegyzés:** A gép gyorsabban lehül, ha azt üresjáratban járattja.

3. **A gép nem működik és a LED lámpa (1) villog.** Működésbe lépett a véletlen bekapcsolás elleni védelem. Ha az akkuegységet bekapcsolt gépnél helyezi be, akkor a gép nem indul el. Kapcsolja ki, majd újra be a készüléket.

## 10. Tartozékok

Csak eredeti Metabo- vagy CAS (Cordless Alliance System) akkuegységeket és tartozékokat használjon.

Csak olyan tartozékokat használjon, amelyek megfelelnek az ebben a használati utasításban megadott követelményeknek és adatoknak.

Különböző kapacitású akkuegységek:

Best.-Nr.: 625596000 2,0 Ah (LiHD)

Best.-Nr.: 625367000 4,0 Ah (LiHD)

etc.

Akkutöltő:

Best.-Nr.: 627044000 ASC 55

Best.-Nr.: 627378000 ASC 145

etc.

A teljes tartozékprogramhoz lásd a [www.metabo.com](http://www.metabo.com) honlapot vagy a főkatalógust.

## 11. Javítás



Elektromos szerszám javítását csak villamos szakember végezheti!

A javításra szoruló Metabo elektromos kéziszerszámokkal, kérjük, forduljon Metabo szakkereskedőjéhez. A címetek a [www.metabo.com](http://www.metabo.com) honlapon találja.

A pótalkatrészek listája letölthető a [www.metabo.com](http://www.metabo.com) honlapról.

## 12. Környezetvédelem

Kövesse a régi gépek, csomagolások és tartozékok környezetbarát ártalmatlanítására és újrahasznosítására vonatkozó helyi előírásokat.

A csomagolóanyagokat a jelölésük alapján a helyi irányelveknek megfelelően kell a

hulladékeltávolításba vinni. További információkat a [www.metabo.com](http://www.metabo.com) honlapon találhat a Szerviz menüpontban.



Csak az EU tagországok esetében: Elektromos kéziszerszámot soha ne dobjon háztartási hulladék közé! Az elektromos és elektronikus berendezések hulladékaírói szóló 2012/19/EU irányelv és annak nemzeti jogi átvétele értelmében a használt elektromos kéziszerszámokat szelektíven kell gyűjteni, és lehetővé kell tenni azok környezetkímélő újrahasznosítását.

Az akkuegységet ne dobja a háztartási szeméttel! Juttassa vissza a sérült vagy elhasználdott akkuegységet a Metabo kereskedőknek!

Az akkuegységet ne dobja vízbe!

Működtesse a készüléket az akkuegység teljes lemerüléséig. Biztosítsa az érintkezők rövidzárlat elleni védelmét (pl. ragasztószalaggal).

## 13. Műszaki adatok

Az adatok értelmezését lásd a 3. oldalon. A műszaki változtatás joga a továbbfejlesztés érdekében fenntartva.

U = az akkuegység feszültsége

s<sub>0</sub> = Üresjáratú rezgésszám

o = oszcillációs szög bal / jobb

m = súly a legkisebb akkuegységgel

A mérési eredményeket az EN 62841 szabvány szerint határoztuk meg.

Megengedett környezeti hőmérséklet üzemeles közben: -20 °C - 50 °C (korlátozott teljesítmény 0 °C alatti hőmérséklet esetén). Megengedett környezeti hőmérséklet tárolásnál: 0 °C - 30 °C

== Egenyáram

A fenti műszaki adatokra tûrés vonatkozik (a mindenkor érvényben levõ szabványoknak megfelelően).



### Emissziós értékek

Ezek az értékek lehetővé teszik az elektromos szerszám kibocsátási értékeinek meghatározását, illetve különböző elektromos szerszámok összehasonlítását. Az alkalmazási feltételektől, az elektromos szerszám állapotától vagy a használt betétszerszámoktól függően a tényleges környezeti terhelés nagyobb vagy kisebb is lehet. A becsléshez vegye figyelembe a munkaszüneteket és az alacsonyabb környezeti terheléssel járó fázisokat is. A megfelelően alkalmazott becsült értékek alapján írjon elő védőintézkedéseket a felhasználó számára, illetve hozzon szervezési intézkedéseket.

**rezgésösszérték** (háromdimenziós vektorösszeg) EN 62841 szerint meghatározva:

a<sub>h, DS</sub> = rezgés kibocsátás (felületek csiszolása)

a<sub>h, S</sub> = rezgés kibocsátás (kaparás)

a<sub>h, ST</sub> = rezgés kibocsátás (fűrészelés merülő fűrészlappal)

a<sub>h, SS</sub> = rezgés kibocsátás (fűrészelés szegmenses fűrészlappal)

K<sub>h,...</sub> = bizonytalanság (rezgés)

**Jellemző A-osztályú zajszint:**

L<sub>pA</sub> = hangnyomásszint

## hu MAGYAR

$L_{WA}$  = hangteljesítményszint

$K_{pA}, K_{WA}$  = bizonytalanság

Munka közben a zajszint túllépheti a 80 db(A) értéket.



**Viseljen fülvédőt!**

# Оригинальное руководство по эксплуатации

## 1. Декларация о соответствии

Настоящим заверяем с полной ответственностью, что данные аккумуляторные многофункциональные инструменты с идентификацией по типу и серийному номеру \*1) отвечают всем действующим положениям директив \*2) и норм \*3). Техническую документацию для \*4) — см. на стр. 3.

## 2. Использование по назначению

Инструмент предназначен для пиления, резания, сухого шлифования небольших участков древесины, пластмасс, металлов, стального листа, кафельной плитки, стыков и подобных шпатлеванных и окрашенных поверхностей, а также для шпаклевки остатков клея и краски и для подобных работ без применения воды.

За ущерб, возникший в результате использования не по назначению, ответственность несет только пользователь.

Необходимо соблюдать общепринятые правила предотвращения несчастных случаев, а также указания, приведенные в данном руководстве.

## 3. Общие указания по технике безопасности



Для вашей собственной безопасности и защиты электроинструмента от повреждений соблюдайте указания, отмеченные данным символом!



**ПРЕДУПРЕЖДЕНИЕ!** В целях снижения риска травмирования прочтите руководство по эксплуатации.



**ПРЕДУПРЕЖДЕНИЕ – Прочитайте все указания по технике безопасности, инструкции, иллюстрации и спецификации, предоставленные вместе с настоящим электроинструментом. Несоблюдение каких-либо из указанных ниже инструкций может стать причиной поражения электрическим током, пожара и/или тяжелых травм.**

**Сохраняйте эти инструкции и указания для будущего использования.**  
Передавайте электроинструмент следующему владельцу только вместе с этими документами.

## 4. Особые указания по технике безопасности

При выполнении работ вблизи скрытой электропроводки держите инструмент только за изолированные поверхности. Контакт с находящимися под напряжением проводами может также передавать

напряжение на металлические части прибора и спровоцировать удар электрическим током.

Убедитесь, что в том месте, где будут производиться работы, **не проходят линии электро-, водо- и газоснабжения** (например, с помощью металлоискателя).

Тщательно закрепите обрабатываемую деталь, например, с помощью зажимов.

Всегда крепко держите инструмент за рукоятки, примите устойчивое положение и сконцентрируйте все внимание на работе.

Не приближайте руки к рабочей зоне пиления и не прикасайтесь к работающему пыльному полотну. Не держите заготовку снизу.

Удаляйте стружку и другой мусор только после полной остановки инструмента.

Опасность травмы острым сменным инструментом. Надевайте защитные перчатки.

После работы сменным инструментом может быть очень горячим. Надевайте защитные перчатки.

Опасность сдавления при смене инструмента. Надевайте защитные перчатки.

Не закрывайте вентиляционные щели.

Не обрабатывайте поверхности, пропитанные жидкостями, содержащими растворитель! Не обрабатывайте увлажненные покрытия! При обработке поверхность нагревается и может выделять ядовитые пары.



**ПРЕДУПРЕЖДЕНИЕ!** Всегда носите защитные очки.

**При длительной работе пользуйтесь средствами защиты слуха.** Длительное воздействие высокого уровня шума может привести к нарушениям слуха.

Светодиодная лампа (1): Избегайте прямого наблюдения излучения светодиодов при помощи оптических инструментов.

### 4.1 Особые указания по технике безопасности при работе с аккумуляторным инструментом:

Извлекайте аккумуляторный блок из инструмента перед каждой регулировкой, переоснащением, техобслуживанием или очисткой.



**ВНИМАНИЕ** Не смотрите на горящую лампу.



Примите меры по защите аккумуляторного блока от попадания влаги!



Не подвергайте аккумуляторные блоки воздействию открытого огня!

Не используйте дефектные или деформированные аккумуляторные блоки!  
Не вскрывайте аккумуляторные блоки!  
Не касайтесь контактов аккумуляторного блока

и не замыкайте их накоротко!



Из неисправного литий-ионного аккумуляторного блока может вытекать слабокислая горючая жидкость!



Если электролит пролился и попал на кожу, немедленно промойте этот участок большим количеством воды. В случае попадания электролита в глаза промойте их чистой водой и срочно обратитесь к врачу!

В случае поломки инструмента извлеките из него аккумуляторный блок.

### Транспортировка литий-ионных аккумуляторных блоков

Транспортировка литий-ионных аккумуляторных блоков подпадает под действие Правил перевозки опасных грузов (UN 3480 и UN 3481). При отправке литий-ионных аккумуляторных блоков уточните действующие предписания. При необходимости проконсультируйтесь со своей транспортной компанией. Сертифицированную упаковку можно приобрести в фирме Metabo.

Транспортировка аккумуляторных блоков возможна только в том случае, если корпус не поврежден и из него не вытекает жидкость. Для отправки аккумуляторного блока выньте его из инструмента. Примите меры для исключения короткого замыкания контактов (например, изолируйте клейкой лентой).

### Снижение пылевой нагрузки:



**ПРЕДУПРЕЖДЕНИЕ** — пыль, образовавшаяся в результате шлифовки наждачной бумагой, распиливания, шлифовки, сверления и других видов работ, содержит химические вещества, вызывающие рак, врожденные дефекты или другие повреждения репродуктивной системы. Примеры таких химических веществ:

- свинец в краске с содержанием свинца,
- минеральная пыль со строительного кирпича, цемента и других веществ кирпичной кладки, а также
- мышьяк и хром из химически обработанной древесины.

Степень риска зависит от того, как часто вы выполняете этот вид работ. Чтобы уменьшить воздействие химических веществ: работайте в помещениях с достаточной вентиляцией и утвержденным личным защитным снаряжением, например, респиратор, разработанный специально для фильтрации микроскопических частиц.

Это также касается пыли от других материалов, например, некоторых видов дерева (древесная пыль дуба или бука), металла, асбеста. Другие известные заболевания — это, например, аллергические реакции, заболевания дыхательных путей. Не допускайте попадания пыли внутрь организма.

Соблюдайте директивы, относящиеся к вашим условиям, и национальные предписания,

включая обрабатываемый материал, персонал, варианты применения и место проведения работ (например, положения об охране труда или об утилизации).

Обеспечьте удаление образующихся частиц, не допускайте образования отложений в окружающем пространстве.

Для специальных работ используйте подходящую оснастку. Это позволит сократить количество частиц, неконтролируемо выбрасываемых в окружающую среду.

Используйте подходящее устройство удаления пыли.

Для уменьшения пылевой нагрузки:

- не направляйте выбрасываемые из инструмента частицы и отработанный воздух на себя, находящихся рядом людей или на скопления пыли;
- используйте вытяжное устройство и/или воздухоочиститель;
- хорошо проветривайте рабочее место и содержите его в чистоте с помощью пылесоса. Подметание или продувка только поднимает пыль в воздух.
- Обрабатывайте пылесосом или стирайте защитную одежду. Не продувайте одежду воздухом, не выбивайте и не сметайте с нее пыль.

## 5. Обзор

См. стр. 2.

- 1 Светодиод
- 2 Зажимной рычаг
- 3 Переключатель
- 4 Рукоятка
- 5 Колесико для регулировки частоты вращения
- 6 Кнопка индикатора емкости\*
- 7 Индикатор емкости и сигнальный индикатор \*
- 8 Аккумуляторный блок\*
- 9 Кнопка разблокировки аккумуляторного блока
- 10 Сменный инструмент\*
- 11 Устройство пылеудаления\*
- 12 Переходник устройства пылеудаления\*
- 13 Ограничитель глубины\*
- 14 Винт с внутренним шестигранником 1
- 15 Винт с внутренним шестигранником 2
- 16 Отвертка для винта с внутренним шестигранником\*
- 17 Фланец корпуса
- 18 Держатель инструментальных насадок
- 19 Пильное полотно
- 20 Зажимной штифт
- 21 Шлифовальная плита

\* в зависимости от комплектации/модели

## 6. Ввод в эксплуатацию

### Аккумуляторный блок

Перед использованием зарядите аккумуляторный блок (8).

При снижении мощности зарядите аккумуляторный блок.

Оптимальная температура хранения находится в пределах от 10 °C до 30 °C.

Литий-ионные аккумуляторные блоки «Li-Power» снабжены сигнальным индикатором емкости (7):

- Нажмите на кнопку (6), и светодиоды покажут степень заряда аккумулятора.
- Один мигающий светодиод указывает на то, что аккумуляторный блок почти разряжен и требует зарядки.

### Снятие и установка аккумуляторного блока

#### Извлечение

Нажмите кнопку разблокировки (9) аккумуляторного блока и извлеките аккумуляторный блок (8).

#### Установка

Вставьте аккумуляторный блок (8) до фиксации.

## 7. Использование

### 7.1 Установите систему удаления пыли (только для проведения работ с треугольной шлифовальной плитой)

См. рис. 1 и 2, стр. 2

- Снимите сменный инструмент.
- Установите устройство пылеудаления (11) на фланец корпуса (17) и зафиксируйте винт (15) в нужном положении с помощью отвертки (16):
- Подключите подходящее всасывающее устройство вместе со всасывающим шлангом к переходнику устройства пылеудаления (12).

### 7.2 Установка сменного инструмента

 Перед любой переналадкой: извлеките аккумуляторный блок из инструмента.

 Опасность травмы острым сменным инструментом. После работы сменным инструментом может быть очень горячим. Опасность сдавливания при смене инструмента. Надевайте защитные перчатки.

 Используйте только в качестве сменных

**STARLOCK**

**STARLOCK PLUS**

инструментов.

 Используйте только острые и неповрежденные пыльные полотна. Не используйте поврежденные сменные

инструменты или сменные инструменты с измененной формой. Используйте только тот сменный инструмент, который предназначен для обработки данного материала.

См. рис. 1, 3 и 4, стр. 2.

1. Поверните рычаг (2) натяжения вперед на 180°.
2. Слегка поверните зажимной штифт (20) против часовой стрелки, снимите.
3. Установите сменный инструмент в нужном положении на держателе инструментальных насадок (18) или снимите его с держателя инструментальных насадок (18). Проследите за тем, чтобы он защелкнулся в кулачке держателя инструментальных насадок (18).
4. Вставьте зажимной штифт (20) и поверните на 90° по часовой стрелке.
5. **Внимание!** Зажимной рычаг (2) может соскочить и зажать ваши пальцы. Обращайтесь осторожно. Надевайте защитные перчатки. Закройте зажимной рычаг (2) до упора и зафиксируйте. (Зажимной рычаг должен прилегать к корпусу).
6. Проверьте прочность посадки сменного инструмента.

### 7.3 Установка шлифовального листа

Простота установки и снятия благодаря креплению на липучке. Просто прижмите шлифовальный лист так, чтобы отверстия шлифовального листа и шлифовальной плиты (21) совпали.

### 7.4 Установка ограничителя глубины

См. рис. 2, стр. 2

Ослабьте винт (14) на устройстве удаления пыли (11). Установите ограничитель глубины (13) на нужную глубину. Вновь затяните винт (14).

### 7.5 Включение и выключение

 Подводите инструмент к заготовке только во включенном состоянии.

 Не допускайте непреднамеренного пуска: всегда выключайте инструмент при извлечении аккумуляторного блока.

 Не допускайте завихрения или всасывания инструментом пыли и стружки. Не кладите инструмент до полной остановки двигателя.

**Включение:** сдвинуть переключатель (3) вперед (непрерывно включено).

**Выключение:** сдвинуть переключатель (3) назад.

### 7.6 Регулировка частоты колебаний

См. рис. 1, стр. 2

Отрегулируйте частоту колебаний с помощью установочного колесика (5). Это допускается также во время работы инструмента.

Оптимальные значения лучше всего определяются после пробного использования.



Для шлифовальной плиты Ø 150 максимальная скорость вращения 8.

### 7.7 Рабочие указания

**Шлифование с использованием наждачной бумаги:** оптимальное значение лучше всего определяется опытным путем. Прижмите инструмент с небольшим усилием и передвигайте его по поверхности назад и вперед.

**Резка, пиление:** установите высокую частоту колебаний. Умеренно прижимайте инструмент. Не допускайте перекоса инструмента! При погружных пропилах: небольшое наклонное движение ускоряет ход работы.

**Снобление:** установите частоту колебаний от средней до высокой. Держите сменный инструмент под наклоном к заготовке.

См. рис. 4, стр. 2:

Чтобы повернуть сменный инструмент (19) ослабьте зажимной рычаг (2), поверните сменный инструмент в держателе инструмента в нужной позиции и снова закройте зажимной рычаг.

## 8. Чистка, техническое обслуживание

**Инструмент следует регулярно очищать.** При этом с помощью пылесоса следует очистить вентиляционные щели на корпусе двигателя.

## 9. Устранение неисправностей

### 9.1 Многофункциональная система контроля инструмента

 Если происходит автоматическое выключение инструмента, это означает, что электронный блок активизировал режим самозащиты.

 Несмотря на наличие данной защитной функции, при выполнении определенных работ возможна перегрузка инструмента и, как следствие, его повреждение.

### Причины и способы устранения неисправности:

- 1. Аккумуляторный блок почти разрядился** (электроника защищает аккумуляторный блок от повреждения вследствие глубокого разряда).  
Если светодиодная лампа (7) мигает, аккумуляторный блок почти разрядился. Нажмите на кнопку (6) и по светодиодам (7) проверьте степень заряда. Если аккумуляторный блок почти разрядился, необходимо снова зарядить его!
- 2. При длительной перегрузке инструмента срабатывает тепловая защита.**  
Подождите, пока инструмент или аккумуляторный блок не остынут.

**Указание:** В случае перегрева аккумуляторного блока его охлаждение можно ускорить, используя зарядное устройство «AIR COOLED».

**Указание:** Указание: инструмент быстрее охлаждается в режиме холостого хода.

- 3. Инструмент не работает, а светодиодная лампа (1) мигает.** Сработала защита от повторного запуска. Если аккумуляторный блок вставляется при включенном инструменте, инструмент не запускается. Выключите и снова включите инструмент.

## 10. Оснастка

Следует использовать только оригинальные аккумуляторные блоки и принадлежности Metabo или CAS (Cordless Alliance System).

Используйте только те принадлежности, которые отвечают требованиям и параметрам, указанным в настоящем руководстве по эксплуатации.

Аккумуляторные блоки различной ёмкости:  
Best.-Nr.: 625596000 2,0 Ah (LiHD)  
Best.-Nr.: 625367000 4,0 Ah (LiHD)  
etc.

Зарядные устройства:  
Best.-Nr.: 627044000 ASC 55  
Best.-Nr.: 627378000 ASC 145  
etc.

Полный ассортимент принадлежностей смотрите на сайте [www.metabo.com](http://www.metabo.com) или в главном каталоге.

## 11. Ремонт

 Ремонт инструментов должен осуществляться только квалифицированными специалистами-электриками!

Для ремонта инструмента Metabo обращайтесь в региональное представительство Metabo. Адрес см. на сайте [www.metabo.com](http://www.metabo.com). Списки запасных частей можно скачать с сайта [www.metabo.com](http://www.metabo.com).

## 12. Защита окружающей среды

Соблюдайте национальные правила экологически безопасной утилизации и переработки отслуживших машин, упаковки и оснастки.

Упаковочные материалы утилизируются в соответствии с их маркировкой согласно коммунальным правилам. Дополнительную информацию можно найти на сайте [www.metabo.com](http://www.metabo.com) в разделе «Сервис».

 Только для стран ЕС: Не утилизируйте инструменты вместе с бытовыми отходами! Согласно европейской директиве 2012/19/EU по отходам электрического и элект-



тронного оборудования и соответствующим национальным нормам бывшие в употреблении электроприборы и инструменты подлежат раздельной утилизации с целью их последующей экологически безопасной переработки.

Не утилизируйте аккумуляторные блоки вместе с бытовыми отходами! Сдавайте неисправные или отслужившие аккумуляторные блоки дилеру фирмы Metabo!

Не выбрасывайте аккумуляторные блоки в водоемы!

Прежде чем произвести утилизацию аккумулятора, разрядите его в инструменте. Примите меры для исключения короткого замыкания контактов (например, изолируйте клейкой лентой).

### 13. Технические характеристики

Пояснения к данным, приведенным на стр. 3. Оставляем за собой право на технические изменения.

U = напряжение аккумуляторного блока  
 $s_0$  = частота колебаний на холостом ходу  
 $\alpha$  = угол колебания влево / вправо  
 $m$  = масса с самым легким аккумуляторным блоком

Результаты измерений получены в соответствии со стандартом EN 62841.

Допустимая температура окружающего воздуха при эксплуатации: от  $-20\text{ }^{\circ}\text{C}$  до  $50\text{ }^{\circ}\text{C}$  (ограниченная работоспособность при температуре ниже  $0\text{ }^{\circ}\text{C}$ ). Допустимая температура окружающего воздуха при хранении: от  $0\text{ }^{\circ}\text{C}$  до  $30\text{ }^{\circ}\text{C}$ .

--- Постоянный ток

На указанные технические характеристики распространяются допуски, предусмотренные действующими стандартами.

 **Значения эмиссии шума**  
 Эти значения позволяют оценивать и сравнивать эмиссию шума различных инструментов. В зависимости от условий эксплуатации, состояния инструмента или используемой инструментальной оснастки фактическая нагрузка может быть выше или ниже. Для оценки примерного уровня эмиссии учитывайте перерывы в работе и фазы работы с пониженной (шумовой) нагрузкой. Определите перечень организационных мер по защите пользователя с учетом тех или иных значений эмиссии шума.

**Общее значение вибрации** (векторная сумма трех направлений), рассчитанное согласно EN 62841:

$a_{h, DS}$  = Эмиссионное значение вибрации (шлифование поверхности)

$a_{h, s}$  = Эмиссионное значение вибрации (шабровка)

$a_{h, ST}$  = Эмиссионное значение вибрации (пиление вертикальным пильным полотном)

$a_{h, ST}$  = Эмиссионное значение вибрации (пиление сегментным пильным полотном)

$K_{h, \dots}$  = коэффициент погрешности (вибрация)

**Типичный амплитудно-взвешенный уровень звукового давления:**

$L_{pA}$  = уровень звукового давления

$L_{WA}$  = уровень звуковой мощности

$K_{pA}, K_{WA}$  = коэффициент погрешности

Во время работы уровень шума может превышать  $80\text{ дБ(А)}$ .

 **Используйте средства защиты органов слуха!**



Информация для покупателя:

Сертификат соответствия: № ЕАЭС N RU C-DE.ГБ09.В.00168/20, срок действия с 24.03.2020 по 23.05.2025 г., выдан органом по сертификации продукции Общество с ограниченной ответственностью "Независимая экспертиза"; Место нахождения (адрес юридического лица) и адрес места осуществления деятельности: 115280, Россия, город Москва, улица Ленинская Слобода, дом 19, этаж 2, комнаты 21ш8, 21ш9, 21ш10, 21ш11; Телефон: +7 (495) 722-61-68; Адрес электронной почты: info@n-exp.ru; Аттестат аккредитации № РОСС RU.0001.11ГБ09 от 09.09.2014 г.

Декларация о соответствии: № ЕАЭС N RU D-DE.ГБ09.В.00412/20, срок действия с 18.03.2020 по 15.03.2025 г., зарегистрирована органом по сертификации продукции Общество с ограниченной ответственностью "Независимая экспертиза"; Место нахождения (адрес юридического лица) и адрес места осуществления деятельности: 115280, Россия, город Москва, улица Ленинская Слобода, дом 19, этаж 2, комнаты 21ш8, 21ш9, 21ш10, 21ш11; Телефон: +7 (495) 722-61-68; Адрес электронной почты: info@n-exp.ru; Аттестат аккредитации № РОСС RU.0001.11ГБ09 от 09.09.2014 г.

Страна изготовления: Китай

Производитель: "Metabowerke GmbH", Metaboallee 1, D-72622 Nuertingen, Германия

Импортер в России:

ООО "Метабо Евразия"

Россия, 127273, Москва

ул. Березовая аллея, д 5 а, стр 7, офис 106

тел.: +7 495 980 78 41

Дата производства указана на информационной табличке инструмента в формате мм/гггг

Срок службы изделия составляет 7 лет. Не рекомендуется к эксплуатации по истечении 5

**ru РУССКИЙ**

лет хранения с даты изготовления без предварительной проверки

# Оригінальна інструкція з експлуатації

## 1. Декларація про відповідність

Зі всією відповідальністю заявляємо: ці акумуляторні універсальні різакі з ідентифікацією за типом і номером моделі \*1) відповідає усім чинним положенням директив \*2) і норм \*3). Технічну документацію для \*4) — див. на стор. 3.

## 2. Використання за призначенням

Інструмент призначений для розпилювання, розрізання та сухого шліфування невеликих предметів з деревини, пластмаси, металів, листової сталі, плитки, швів тощо, а також предметів, що мають зашпакльовану чи лаковану поверхню, для шабрування залишків клею та фарби тощо без використання води.

За пошкодження, що виникли внаслідок експлуатації не за призначенням, несе відповідальність виключно користувач.

Необхідно дотримуватись загальноприйнятих правил запобігання нещасним випадкам, а також правил техніки безпеки, наведених в цій інструкції.

## 3. Загальні правила техніки безпеки



Задля вашої безпеки та захисту електроінструмента від пошкоджень дотримуйтесь вказівок, позначених цим символом!



**ПОПЕРЕДЖЕННЯ** — З метою зниження ризику отримання травм прочитайте цю інструкцію з експлуатації.



**ПОПЕРЕДЖЕННЯ** — Прочитайте всі вказівки з техніки безпеки, інструкції, ілюстрації та технічні характеристики, надані з цим електроінструментом. Невиконання усіх наведених нижче інструкцій може призвести до ураження електричним струмом, пожежі та/або тяжких травм.

**Зберігайте правила та вказівки з техніки безпеки для майбутнього використання.** Передавайте ваш електроінструмент тільки разом з цими документами.

## 4. Спеціальні правила з техніки безпеки

Під час роботи тримати пристрій за ізольовані поверхні, якщо є ризик зіткнення інструментальної насадки з прихованими електропроводами. При контакті з електропроводом напруга може передаватися також на металеві частини інструмента та спричинити ураження електричним струмом.

**Закріпіть заготовку на стійкій поверхні за допомогою струбцини або іншим способом.** Якщо тримати заготовку лише рукою або притискаючи до тіла, це призведе до її нестабільності, внаслідок чого можлива втрата контролю.

Переконайтеся, що в місці проведення робіт не проходять **лінії електро-, водо- і газопостачання** (наприклад, за допомогою металолукача).

Завжди міцно тримайте інструмент за рукоятку, приймайте надійне положення і концентруйтеся на роботі.

Тримайте руки поза зоною пиляння, на відстані від пилкового полотна. Не тримайте руки під заготовкою.

Видаляйте тирсу та інше сміття тільки після повної зупинки інструмента.

Небезпека травмування внаслідок контакту з гострою інструментальною насадкою. Працювати в захисних рукавицях.

Інструментальна насадка може бути гарячою після використання. Працювати в захисних рукавицях.

Небезпека затиснення під час заміни інструментальної насадки. Працювати в захисних рукавицях.

Заборонено закривати вентиляційні отвори.

Заборонено використовувати інструмент для обробки поверхонь, просяканих рідиною, що містить розчинник! Заборонено використовувати інструмент для обробки вологого покриття! Під час обробки поверхня нагрівається та можуть утворюватися токсичні випари.



**ПОПЕРЕДЖЕННЯ!** Працювати в захисних окулярах.

**Якщо робота триває довго, використовуйте засоби захисту органів слуху.** Високий рівень шуму впродовж тривалого часу може призвести до ушкодження слуху.

Світлодіод (1): не дивіться на світлодіодне світло безпосередньо через оптичні прилади.

### 4.1 Спеціальні правила техніки безпеки для акумуляторних інструментів:

Перед здійсненням будь-яких робіт з регулювання, переоснащення, технічного обслуговування або чищення необхідно вийняти акумуляторний блок із електроінструмента.



**УВАГА!** Не дивіться на джерело світла, що світиться.



Захищайте акумуляторні блоки від вологи!



Не піддавайте акумуляторні блоки впливу відкритого вогню!

Заборонено використовувати пошкоджені або деформовані акумуляторні блоки!

Заборонено розкривати акумуляторні блоки!  
Заборонено торкатися чи закорочувати контакти акумуляторного блока!



З несправного літій-іонного акумуляторного блока може витікати лабокисла легкозаймиста рідина!



Якщо електроліт пролився і потрапив на шкіру, необхідно негайно промити цю ділянку великою кількістю води. У разі потраплення електроліту в очі необхідно промити їх чистою водою і терміново звернутися до лікаря!

Якщо електроінструмент пошкоджений, необхідно викинути з нього акумуляторний блок.

### Транспортування літій-іонних акумуляторних блоків:

Транспортування літій-іонних акумуляторних блоків регулюється Законом про небезпечний вантаж (UN 3480 та UN 3481). Під час відправлення літій-іонних акумуляторних блоків з'ясуйте актуальні чинні норми. У разі необхідності зверніться за інформацією до своєї транспортної компанії. Сертифіковану упаковку можна придбати в Metabo.

Відправляйте акумуляторні блоки лише, якщо корпус не пошкоджений та немає витoku рідини. При відправленні вийміть акумуляторний блок з інструмента. Вживати заходи проти короткого замикання контактів (наприклад, ізолювати клейкою стрічкою).

### Зниження впливу пилу:



**ПОПЕРЕДЖЕННЯ** — пил, що утворюється під час шліфування паперовою шліфувальною шкуркою, розпилювання, шліфування, свердління та інших робіт, містить хімічні речовини, що спричиняють рак, вроджені дефекти або інші ушкодження репродуктивної системи. Приклади таких хімічних речовин: - свинець у фарбі з вмістом свинцю - мінеральний пил з будівельної цегли, цементу та інших речовин цегляної кладки, а також - миш'як та хром з хімічно обробленої деревини. Ступінь ризику залежить від того, як часто ви виконуєте цей вид робіт. Щоб зменшити вплив хімічних речовин: працюйте в приміщеннях з достатньою вентиляцією та з використанням затверджених засобів індивідуального захисту, таких як респіратор, розроблений спеціально для фільтрації мікроскопічних частинок.

Це також стосується пилу від інших матеріалів, наприклад деяких видів дерева (деревинний пил дуба або бука), металу, азбесту. Інші відомі захворювання — це, наприклад, алергічні реакції, захворювання дихальних шляхів. Уникайте потраплення пилу всередину тіла.

Дотримуйтеся вказівок стосовно вашого матеріалу, персоналу, сфери та місця використання, а також національного

законодавства (наприклад, положення про охорону праці, утилізацію тощо).

Забезпечуйте уловлювання пилу в місці утворення, не допускайте його відкладення на поверхнях.

Для спеціальних робіт використовуйте відповідне приладдя. Завдяки цьому можна зменшити кількість пилу, що неконтрольовано потрапляє в довкілля.

Використовуйте відповідні пристрої для видалення пилу.

Для зменшення впливу пилу:

- не направляйте потік повітря, що виходить з інструмента, на себе, людей, які знаходяться поблизу, та на скупчення пилу;
- використовуйте витяжний пристрій та/або очищувач повітря;
- належним чином провітрюйте робоче місце та забезпечуйте чистоту за допомогою пилососа. Під час підмітання та видування пил здійснюється у повітря.
- Захисний одяг необхідно очистити за допомогою пилососа або прання. Заборонено продувати, вибивати або чистити щіткою захисний одяг.

## 5. Огляд

Див. стор. 2.

- 1 Світлодіод
- 2 Затисний важіль
- 3 Перемикач
- 4 Рукоятка
- 5 Регульовальний ролик для налаштування частоти обертання
- 6 Кнопка індикатора ємності\*
- 7 Індикатор ємності та сигнальний індикатор\*
- 8 Контейнер акумуляторного блоку\*
- 9 Кнопка для розблокування акумуляторного блока
- 10 Інструментальна насадка\*
- 11 Пристрій для видалення пилу\*
- 12 Адаптер для підключення пилососу\*
- 13 Обмежувач глибини\*
- 14 Гвинт із внутрішнім шестигранником 1
- 15 Гвинт із внутрішнім шестигранником 2
- 16 Виррутка для гвинтів із внутрішнім шестигранником\*
- 17 Фланець корпусу
- 18 Тримач інструментальних насадок
- 19 Пилкове полотно
- 20 Затисний штифт
- 21 Шліфувальна пластина

\* залежно від комплектації / моделі

## 6. Введення в експлуатацію

### Акумуляторний блок

Перед використанням зарядіть акумуляторний блок (8).

При зниженні потужності зарядіть акумуляторний блок.

Вказівки щодо заряджання акумуляторного блока див. в інструкції з експлуатації зарядного пристрою Metabo.

Літій-іонні акумуляторні блоки «Li-Power» оснащені індикатором ємності та сигнальним індикатором (7):

- Натисніть кнопку (6), і світлодіодні індикатори покажуть рівень заряду акумулятора.
- Якщо блимає один світлодіод, акумуляторний блок майже розрядився і його потрібно зарядити.

## Під'єднання / від'єднання акумуляторного блока

### Виймання

Натиснути кнопку розблокування акумуляторного блока (9) і вийняти акумуляторний блок (8).

### Встановлення

Вставити акумуляторний блок (8) до фіксації.

## 7. Експлуатація

### 7.1 Встановлення пристрою для видалення пилу (лише при виконанні робіт з трикутною шліфувальною пластинною)

Див. мал. 1 та 2 на стор. 2.

- Зняти інструментальну насадку.
- Встановити пристрій для видалення пилу (11) на фланець корпусу (17) та за допомогою викрутки (16) зафіксувати гвинт (15) у потрібному положенні:
- Під'єднати до адаптера для підключення пилососу всмоктувальної шланг пристрою для видалення пилу (12).

### 7.2 Встановлення інструментальної насадки

 Перед будь-якими роботами з переоснащення необхідно вийняти акумуляторний блок з інструмента.

 Небезпека травмування внаслідок контакту з гострою інструментальною насадкою. Інструментальна насадка може бути гарячою після використання. Небезпека затискання під час заміни інструментальної насадки. Працювати в захисних рукавицях.

 Використовувати тільки як інструментальні

**STARLOCK**

**STARLOCK PLUS**

насадки.

 Використовувати лише гострі непошкоджені пилкові полотна. Не використовувати інструментальні насадки з

тріщинами або деформовані. Використовувати інструментальні насадки, що призначені для оброблюваного матеріалу.

Див. мал. 1, 3 та 4 на стор. 2.

1. Нахилити затискний важіль (2) уперед на 180°.
2. Злегка повернути проти годинникової стрілки та зняти затискний штифт (20).
3. Інструментальну насадку встановити в потрібне положення у тримачі інструментальних насадок (18) або вийняти з тримача (18). Переконавшись, що тримач інструментальних насадок (18) зафіксовано в кулачку.
4. Вставити затискний штифт (20) і повернути на 90° за годинниковою стрілкою.
5. **Увага!** Затискний важіль (2) може відскочити та затиснути пальці. Працювати обережно. Працювати в захисних рукавицях. Закрити затискний важіль (2) до упору і зафіксувати. (Затискний важіль повинен прилягати до корпусу).
6. Переконавшись, що інструментальна насадка встановлена належним чином.

### 7.3 Встановлення шліфувального листа

Просте встановлення та знімання завдяки липучці. Просто притисніть шліфувальний лист до шліфувальної пластини так, щоб отвори листа та шліфувальної пластини (21) співпали.

### 7.4 Встановлення обмежувача глибини

Див. мал. 2, на стор. 2.

Відкрутити гвинт (14) на пристрої для видалення пилу (11). Налаштувати обмежувач глибини (13) на потрібну глибину. Знову затягнути гвинт (14).

### 7.5 Увімкнення / вимкнення

 Спочатку потрібно ввімкнути інструмент, а потім підвести інструментальну насадку до заготовки.

 Не допускайте випадкового запуску: завжди вимикайте інструмент, якщо з нього вийнято акумуляторний блок.

 Не допускайте завихрення або всмоктування інструментом пилу і тирси. Не кладіть вимкнений інструмент до повної зупинки двигуна.

**Увімкнення:** пересунути перемикач (3) уперед (робота у безперервному режимі).

**Вимкнення:** пересунути перемикач (3) назад.

### 7.6 Налаштування кількості коливань

Див. мал. 1, на стор. 2.

Налаштувати кількість коливань за допомогою регульовального ролика (5). Це можна зробити також коли інструмент працює.

Найкращий спосіб визначити оптимальні параметри — провести практичні випробування.

Для шліфувальних пластин Ø 150 макс. рівень частоти обертання 8.

## 7.7 Вказівки щодо виконання робіт Шліфування паперовою шліфувальною шкуркою:

найкращий спосіб визначити оптимальні параметри — провести практичні випробування. Притискайте інструмент з помірним зусиллям і переміщуйте його по поверхні назад і вперед.

**Розрізання, розпилювання:** встановіть високу кількість коливань. Притискайте інструмент з помірним зусиллям. Не перекошуйте інструмент! У разі виконання глибокого вирізу за рахунок незначного перекидання можна покращити ефективність обробки.

**Шабрування:** встановіть середню або високу кількість коливань. Тримайте інструмент під невеликим кутом до заготовки.

Див. мал. 4, на стор. 2:

Щоб повернути інструментальну насадку (19), послабте затискний важіль (2), поверніть інструментальну насадку у тримачі в потрібне положення та знову затисніть затискний важіль.

## 8. Очищення

**Виконувати регулярне очищення інструменту.** Вентиляційні отвори двигуна очищувати за допомогою пилососа.

Перед початком чищення необхідно виїняти акумуляторний блок з інструмента.

## 9. Усунення несправностей

### 9.1 Багатофункціональна система контролю інструмента

 Якщо інструмент автоматично вимикається, це означає, що електронний блок активував режим самозахисту.

 Незважаючи на наявність цієї захисної функції, при виконанні деяких робіт можливе перевантаження електроінструмента і, як наслідок, його пошкодження.

**Причини і способи усунення несправностей:**

1. **Акумуляторний блок майже розрядився** (електроніка захищає акумуляторний блок від пошкодження внаслідок глибокого розряду).

Якщо світлодіод (7) блимає, акумуляторний блок майже розряджений. За потреби натисніть кнопку (6) та перевірте рівень заряду за допомогою світлодіода (7). Якщо акумуляторний блок майже розрядився, його необхідно зарядити!

2. При тривалому перевантаженні електроінструмента спрацьовує **тепловий захист**.

Зачекайте, доки електроінструмент або акумуляторний блок не охолонуть.

**Вказівка.** Якщо акумуляторний блок на дотик дуже теплий, охолодження акумуляторного блока можливе у зарядному пристрої «AIR COOLED».

**Вказівка:** електроінструмент охолоджується швидше в режимі холостого ходу.

## 9.2 Електромагнітні завади.

У разі дуже сильних зовнішніх електромагнітних завад в окремих випадках може спрацювати захист від повторного пуску. У такому випадку вимкніть і знову увімкніть інструмент.

## 10. Приладдя

Необхідно використовувати виключно оригінальні акумуляторні блоки та приладдя Metabo або CAS (Cordless Alliance System).

Використовувати тільки те приладдя, яке відповідає вимогам і параметрам, наведеним у цій інструкції з експлуатації.

A Акумуляторні блоки різної ємності. Купуйте лише ті акумуляторні блоки, напруга яких відповідає напрузі електроінструмента.

№ для замовл.:6255960002,0 А-год (LiHD)  
№ для замовл.:6253670004,0 А-год (LiHD)  
тощо.

B Зарядні пристрої: ASC 55, ASC 145, тощо.  
№ для замовл.:627044000ASC 55  
№ для замовл.:627378000ASC 145  
тощо.

Для придання приладдя рекомендуємо звертатися до вашого дилера.

Для вибору потрібного приладдя необхідно вказати точний тип електроінструмента.

Повний асортимент приладдя див. на сайті [www.metabo.com](http://www.metabo.com) або в основному каталозі.

## 11. Ремонт

 Ремонт електроінструмента повинен здійснюватися тільки кваліфікованими фахівцями-електриками!

Для ремонту електроінструмента Metabo звертайтеся до регіонального представництва Metabo. Адреси див. на сайті [www.metabo.com](http://www.metabo.com).

Списки запасних частин можна завантажити на сайті [www.metabo.com](http://www.metabo.com).

## 12. Захист довкілля

Дотримуйтеся національних правил безпечної утилізації і переробки використаних інструментів, пакувальних матеріалів і приладдя.

Пакувальні матеріали необхідно утилізувати відповідно до їхнього маркування згідно з

комунальними правилами. Додаткову інформацію наведено на сайті [www.metabo.com](http://www.metabo.com) у розділі «Сервіс».



Тільки для країн ЄС: заборонено утилізувати електроінструменти разом з побутовими відходами! Згідно з директивою ЄС 2012/19/ЄС про електричні та електронні пристрої та відповідними національними нормами відпрацьовані електроінструменти підлягають роздільній утилізації з метою їх подальшої екологічно безпечної переробки.

Заборонено утилізувати акумуляторні блоки разом з побутовими відходами! Несправні чи відпрацьовані акумуляторні блоки необхідно здавати дилерові фірми Metabo!

Заборонено викидати акумуляторні блоки у водойми!

Перед тим як утилізувати акумуляторний блок, необхідно розрядити його в електроінструменті. Вживати заходи проти короткого замикання контактів (наприклад, ізолювати клейкою стрічкою).

### 13. Технічні характеристики

Пояснення до даних, наведених на стор. 3. Залишаємо за собою право на технічні зміни.

$U$  = напруга акумуляторного блока  
 $s_0$  = кількість коливань в режимі холостого ходу  
 $\alpha$  = кут осциляції ліворуч / праворуч  
 $m$  = маса з найменшим акумуляторним блоком

Результати вимірювань отримані згідно зі стандартом EN 62841.

Температура навколишнього середовища під час експлуатації:  
 від  $-20\text{ }^{\circ}\text{C}$  до  $50\text{ }^{\circ}\text{C}$  (працездатність обмежена при температурі нижче  $0\text{ }^{\circ}\text{C}$ ). Допустима температура навколишнього середовища під час зберігання: від  $0\text{ }^{\circ}\text{C}$  до  $30\text{ }^{\circ}\text{C}$ .

== постійний струм

На вказані технічні характеристики поширюються допуски, передбачені чинними стандартами.



#### Значення емісії шуму

За допомогою цих значень можна оцінювати і порівнювати емісію шуму різних електроінструментів. Залежно від умов експлуатації, стану електроінструмента або інструментальних насадок фактичне навантаження може бути вище або нижче. Для оцінки зразкового рівня емісії враховуйте перерви в роботі та фази роботи зі зниженим (шумовим) навантаженням. Визначте перелік організаційних заходів щодо захисту користувача з урахуванням тих чи інших значень емісії шуму.

Сумарне значення вібрації (векторна сума трьох напрямків) розраховується відповідно до стандарту EN 62841:

$a_{h, DS}$  = значення вібрації (шліфування поверхні)

$a_{h, ST}$  = значення вібрації (розпилювання пиловим полотном дискової заглиблювальної пили)

$a_{h, SS}$  = значення вібрації (розпилювання пиловим полотном сегментної дискової пили)

$K_{h, \dots}$  = коефіцієнт похибки (вібрація)

Рівень звукового тиску за типом A:

$L_{pA}$  = рівень звукового тиску

$L_{WA}$  = рівень звукової потужності

$K_{pA}, K_{WA}$  = коефіцієнт похибки

Під час роботи рівень шуму може перевищувати  $80\text{ дБ(A)}$ .



**Працювати в засобах захисту органів слуху!**



ТОВ "Метабо Україна"

вул. Зоря на, 22

с. Святопетрівське

Київська обл.

08141, Київ

[www.metabo.com](http://www.metabo.com)



Metabowerke GmbH  
Metabo-Allee 1  
72622 Nuertingen  
Germany  
[www.metabo.com](http://www.metabo.com)

**metabo**<sup>®</sup>  
PROFESSIONAL POWER TOOL SOLUTIONS